

# REMOTE START system

INSTRUCTIONS FOR INSTALLATION AND USE  
English



EN

DE

FR

IT

NL

CS

PL

PT

SV

FI

RU

ET

# Table of Contents

<b>1. About this instruction manual</b>	<b>3</b>
<b>2. Important information for your safety</b>	<b>4</b>
2.1. Intended use	4
2.2. Safety information	5
<b>3. Product description</b>	<b>6</b>
3.1. Scope of delivery	6
3.2. Optional accessories	6
3.3. Product features	6
<b>4. Installation</b>	<b>6</b>
<b>5. Connection diagram</b>	<b>7</b>
5.1. Connection to Xenio CX110C, Xafir CS110C	8
5.2. Connection to Xenio CX170, Xafir CS170	8
5.3. Connection to Pro-Serie (Pro B2/3, Pro C2/3, Pro D)	9
5.4. Connection to home.com4	9
5.5. Connection to wave.com4 11 kW	10
5.6. Connection to Dampfgenerator SGH und HGD	10
<b>6. Commissioning</b>	<b>11</b>
<b>7. Operation</b>	<b>12</b>
<b>8. Troubleshooting</b>	<b>14</b>
<b>9. Maintenance</b>	<b>14</b>
<b>10. Disposal</b>	<b>14</b>
<b>11. Technical data</b>	<b>15</b>

# 1. About this instruction manual

Read these instructions for installation and use carefully and keep them within reach of the device. This ensures that you can refer to information on safety and operation at any time.

## ***Symbols used for warning notices***

In these instructions for installation and use, a warning notice located next to an activity indicates that this activity poses a risk. Always observe the warning notices. This prevents damage to property and injuries, which in the worst case may be fatal.

The warning notices contain keywords, which have the following meanings:

**DANGER!**

Serious or fatal injury will occur if this warning notice is not observed.

---

**WARNING!**

Serious or fatal injury can occur if this warning notice is not observed.

---

**CAUTION!**

Minor injuries can occur if this warning notice is not observed.

---

**NOTE!**

This keyword is a warning that damage to property can occur.

---

## ***Other symbols***



This symbol indicates tips and useful information.



Read the operating instructions

## **2. Important information for your safety**

The remote start system has been produced in accordance with the applicable safety rules and regulations. However, hazards may arise during use. Therefore adhere to the following safety information and the specific warning notices in the individual chapters.

### **2.1. Intended use**

The remote start system allows the remote start feature of a sauna control unit or steamgenerator to be activated using devices such as a smartphone, tablet, Alexa, Google Home etc.

The remote start system may only be used for activating a sauna heater that passes the combustion test described in paragraph 19.101 of EN 60335-2-53. Alternatively, a corresponding safety shutdown device must be installed in the heater and/or a door contact switch.

Any use exceeding this scope is considered improper use. Improper use can result in damage to the product, severe injuries or death.

## 2.2. Safety information

- Installation may only be performed by a qualified electrician or similarly qualified person.
- Installation and connection of the control unit may only be performed when the power supply is disconnected.
- Also comply with the regulations applicable at the installation location.
- The device must not be used by children under 8 years of age.
- The device may only be used by children over 8 years of age, by persons with limited psychological, sensory or mental capabilities or by persons with lack of experience/knowledge under the following conditions:
  - They are supervised.
  - They have been shown how to use the device safely and are aware of the hazards that could occur.
- Make sure that no flammable objects have been placed on the sauna heater before the sauna control unit is switched on.
- For health reasons, do not use the sauna when under the influence of alcohol, medication or drugs.
- For your own safety, consult your supplier in the event of problems that are not explained in sufficient detail in the installation instructions.

## 3. Product description

### 3.1. Scope of delivery

- Remote start system
- Brief instructions

### 3.2. Optional accessories

- Door sensor system (1-052-722 / SAB00102)
- Door sensor set (1-052-723 / SAB00103)
- Veiligheidsuitschakeling (SFE-xxxxx)

### 3.3. Product features

The remote start system allows the remote start feature of a sauna control unit or steamgenerator to be activated using devices such as a smartphone, tablet, Alexa, Google Home etc.

Compatible control units:

- Sauna control units Xenio, Xafir, Pro-Serie, home.com4 and wave.com4 11kW
- Steamgenerator SGH and HGD

An app is used for operation, which is available free of charge for Android (Google Play Store) and for IOS (App Store).

## 4. Installation

During installation observe the technical data on Page 15:

- The remote start system features protection class IP65
- The ambient temperature must be within a range spanning  $-40\text{ }^{\circ}\text{C}$  to  $+40\text{ }^{\circ}\text{C}$ .
- The cables must be temperature-resistant up to  $150\text{ }^{\circ}\text{C}$  if they are routed in the cabin wall (extend power supply using silicone cable)

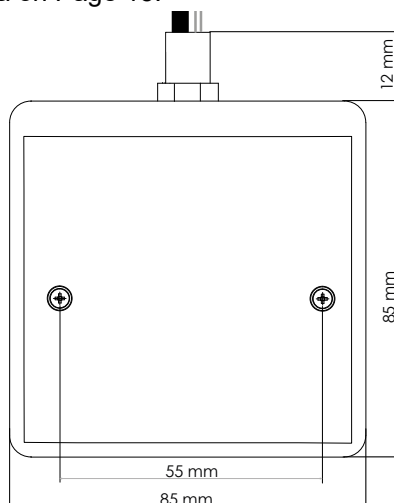

## 5. Connection diagram

Observe the following points when connecting the power to the sauna control unit:

- Connection work may only be performed when the power has been disconnected.
- Observe the assembly instructions for the respective control unit

### ATTENTION!!

#### Damage to the unit!

The installation of the APP and the settings (see “6. Commissioning” and “7. Operation”) must be completed before the sauna controller is switched on.

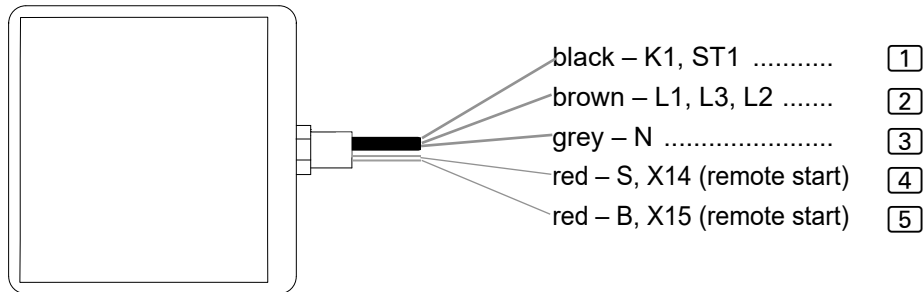

Remove the pre-assembled cable lugs depending on the controller used.

With 4 and 5:

- Polarity not relevant

### 5.1. Connection to Xenio CX110C, Xafir CS110C

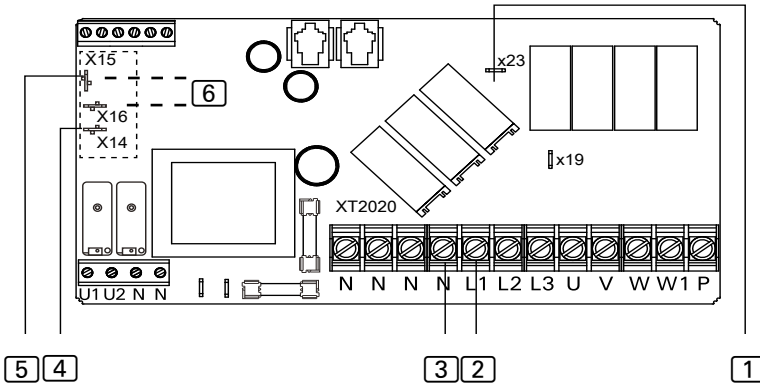

- The DOOR function must be set to ON in the settings.

### 5.2. Connection to Xenio CX170, Xafir CS170

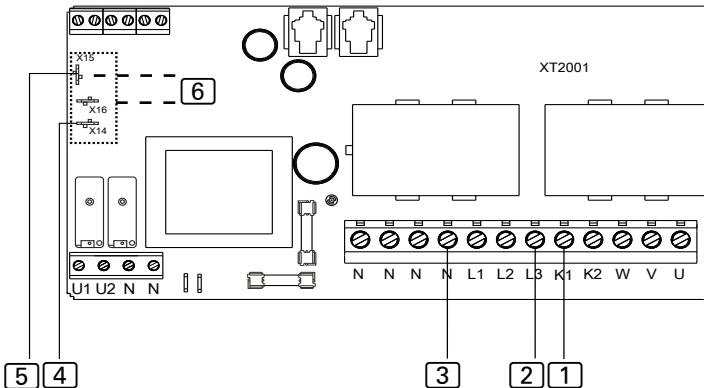

- The DOOR function must be set to ON in the settings.

#### 6 Safety shutdown / Door sensor

- When connecting the safety shutdown / door sensor, observe the instructions for the respective device



### 5.3. Connection to Pro-Serie (Pro B2/3, Pro C2/3, Pro D)

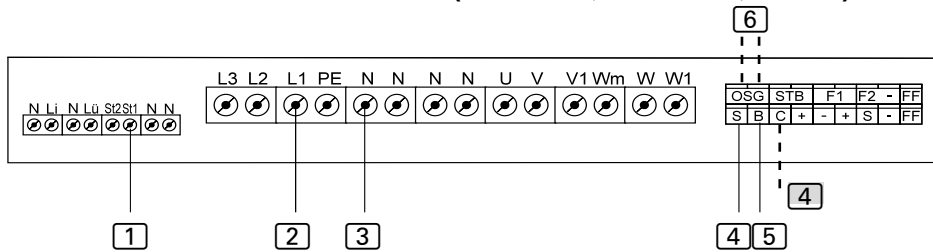

- 4 Connection to S/B...Remote start sauna operation / User program 1
- Connection to C/B...Remote start combi operation / User program 2

### 5.4. Connection to home.com4

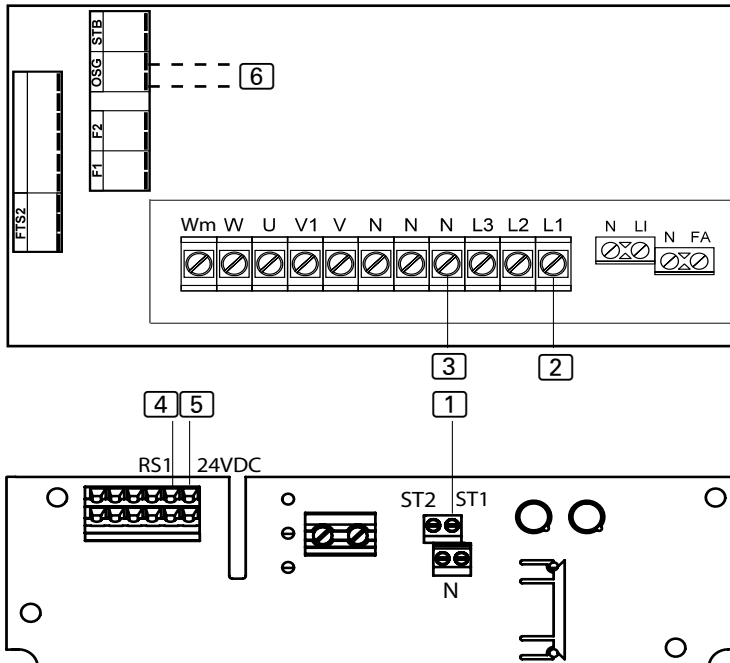

- Make the setting in the technician menu under menu item Mode RS1.

### 5.5. Connection to wave.com4 11 kW

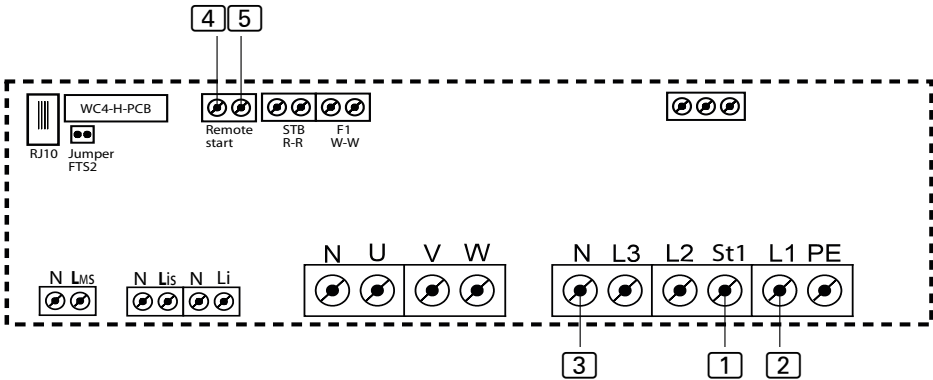

- When connecting the safety shutdown / door sensor, observe the instructions for the respective device

### 5.6. Connection to Dampfgenerator SGH und HGD

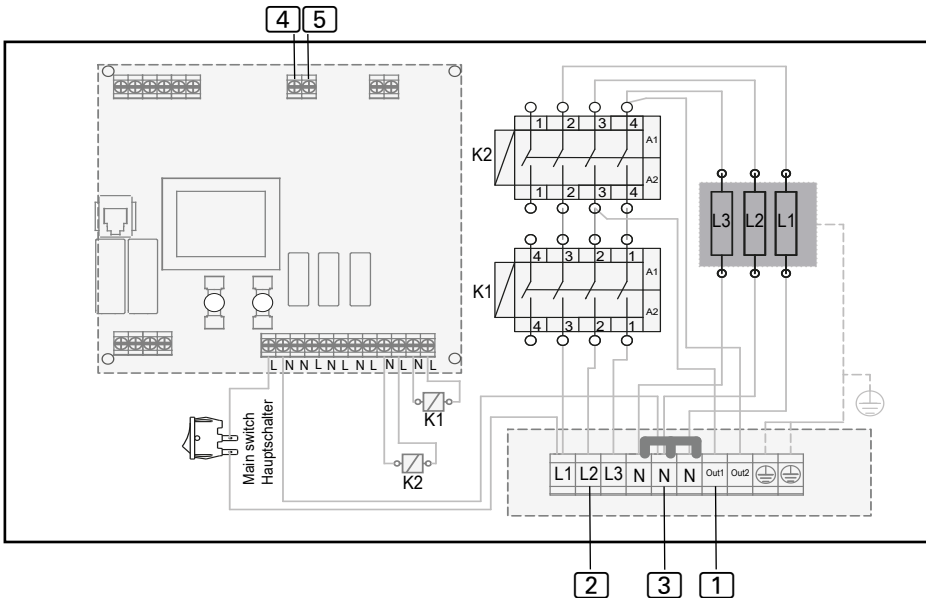

- In the settings, the function „Selection of the remote start function“ must be set to I-O

## 6. Commissioning

To activate the remote start, refer to the installation instructions for the respective control unit. Once all cables have been connected, the remote start system can be used.

The devices (mobile phone and remote start system) must be part of the same network.

---

### ATTENTION!!

#### Damage to the unit!

Before starting “6. Commissioning” and “7. Operation”, check that the units are supplied with voltage – however, the sauna controller must be switched off!

---

- **Open Play Store and install the app “Shelly Cloud”**



- **After opening, perform the following steps:**

- **Select language**
- **Create new user (account)**  
Confirm the general terms and conditions
- **Enter your email address**



Be careful when entering your email address when registering, as this will be required if you forget your password.

- **Set password**



In case you have forgotten your password, simply enter the email address you used when you registered. You will then be given instructions on how to change the password.

- **Select “Create user account” (at first installation) or “I have an account”.**

A confirmation will appear that this has functioned.

Now log in with your password and confirm the general terms and conditions once again.

## 7. Operation

After registration, you create a room.

Room name (e.g: sauna) and assign an image to the room. A photo from your gallery can also be used as a picture.



Press Add device and start searching for a new device.



Follow the instructions on the device (enable location access, select WiFi, enter password, etc.). The devices (mobile phone and remote start system) must be part of the same network.



ATTENTION: Takes about 1 minute! -> The device is displayed



Select device



Select name/picture



Connect the device with the cloud



EN

The On/Off button indicates the operating status by means of a colour circle, even if the on-site sauna control unit is switched on/off.

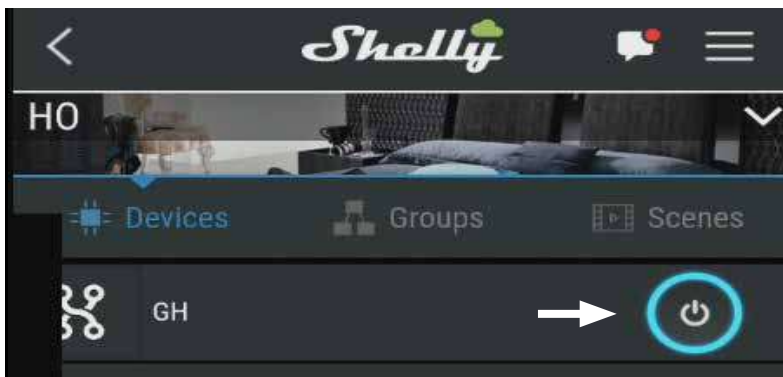

## 8. Troubleshooting

### ***Error Description***

The remote start system cannot establish the connection to the WLAN.

### ***Troubleshooting***

Resetting the remote start system to factory settings:

- The remote start system must be supplied with voltage
- Switch the control unit ON / OFF 5 times - within 30 seconds

Reset to factory setting FOR SPECIALIST PERSONNEL ONLY:

- The remote start system must be supplied with voltage
- Control unit must be switched off
- Measuring device on setting [A]
- Short-circuit the black and brown lines of the remote start system 5 times - within 30 seconds

## 9. Maintenance

The device is maintenance-free.

## 10. Disposal



- Please dispose of packaging materials in accordance with the applicable disposal regulations.
- Used units contain reusable materials as well as hazardous substances. Therefore, do not dispose of your used unit with household waste, but rather do so in accordance with the locally applicable regulations.

## 11. Technical data

### ***Ambient conditions***

---

Ambient temperature:	-40 °C to +40 °C
Protection class (protected against splashing water):	IP 65

### ***Power supply unit***

---

Dimensions:	85 x 92 x 40 mm
Operating voltage:	230 V 50/60 Hz AC

### ***Connection cables***

---

Power supply:	1.5 m - 3 x 1.5 mm <sup>2</sup>
Remote start signal line:	1.5 m - 2 x 0.5 mm <sup>2</sup> , silicone

# FERNSTART-System

MONTAGE- UND GEBRAUCHSANWEISUNG  
Deutsch

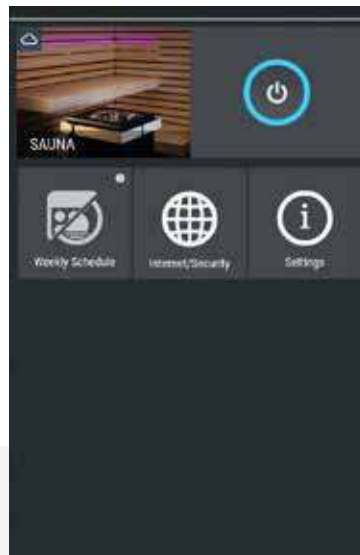

DE





# Inhaltsverzeichnis

<b>1. Zu dieser Anleitung</b>	<b>3</b>
<b>2. Wichtige Hinweise zu Ihrer Sicherheit</b>	<b>4</b>
2.1. Bestimmungsgemäßer Gebrauch	4
2.2. Sicherheitshinweise	4
<b>3. Produktbeschreibung</b>	<b>6</b>
3.1. Lieferumfang	6
3.2. Optionales Zubehör	6
3.3. Produktfunktionen	6
<b>4. Montage</b>	<b>6</b>
<b>5. Anschlussplan</b>	<b>7</b>
5.1. Anschluss an Xenio CX110C, Xafir CS110C	8
5.2. Anschluss an Xenio CX170, Xafir CS170	8
5.3. Anschluss an Pro-Serie (Pro B2/3, Pro C2/3, Pro D)	9
5.4. Anschluss an home.com4	9
5.5. Anschluss an wave.com4 11kW	10
5.6. Anschluss an Dampfgenerator SGH und HGD	10
<b>6. Inbetriebnahme</b>	<b>11</b>
<b>7. Bedienung</b>	<b>12</b>
<b>8. Problemlösung</b>	<b>14</b>
<b>9. Wartung</b>	<b>14</b>
<b>10. Entsorgung</b>	<b>14</b>
<b>11. Technische Daten</b>	<b>15</b>

# 1. Zu dieser Anleitung

Lesen Sie diese Montage- und Gebrauchsanweisung gut durch und bewahren Sie sie in der Nähe des Gerätes auf. So können Sie jederzeit Informationen zu Ihrer Sicherheit und zur Bedienung nachlesen.

## ***Symbole in Warnhinweisen***

In dieser Montage- und Gebrauchsanweisung ist vor Tätigkeiten, von denen eine Gefahr ausgeht, ein Warnhinweis angebracht. Befolgen Sie diese Warnhinweise unbedingt. So vermeiden Sie Sachschäden und Verletzungen, die im schlimmsten Fall sogar tödlich sein können.

In den Warnhinweisen werden Signalwörter verwendet, die folgende Bedeutungen haben:



### **GEFAHR!**

Wenn Sie diesen Warnhinweis nicht beachten, sind Tod oder schwere Verletzungen die Folge.

---



### **WARNUNG!**

Wenn Sie diesen Warnhinweis nicht beachten, können Tod oder schwere Verletzungen die Folge sein.

---



### **VORSICHT!**

Wenn Sie diesen Warnhinweis nicht befolgen, können leichte Verletzungen die Folge sein.

---

### **ACHTUNG!**

Dieses Signalwort warnt Sie vor Sachschäden.

---

## ***Andere Symbole***



Dieses Symbol kennzeichnet Tipps und nützliche Hinweise.



Bedienungsanleitung lesen

## 2. Wichtige Hinweise zu Ihrer Sicherheit

Das Fernstart-System ist nach anerkannten sicherheitstechnischen Regeln gebaut. Dennoch können bei der Verwendung Gefahren entstehen. Befolgen Sie deshalb die folgenden Sicherheitshinweise und die speziellen Warnhinweise in den einzelnen Kapiteln.

### 2.1. Bestimmungsgemäßer Gebrauch

Das Fernstart-System ermöglicht das Schalten des Fernstartes einer Sauna-Steuerung bzw. eines Dampfgenerators über Geräte wie Smartphone, Tablet, Alexa, Google home etc.

Der Fernstart-System darf nur zum Schalten eines Saunaofens, der die Abdeckprüfung nach Absatz 19.101 der EN 60335-2-53 besteht, verwendet werden. Alternativ muss eine entsprechende Sicherheitsabschaltung beim Ofen und/oder ein Türsensor installiert werden.

Jeder darüber hinausgehende Gebrauch gilt als nicht bestimmungsgemäß. Nicht bestimmungsgemäßer Gebrauch kann zur Beschädigung des Produkts, zu schweren Verletzungen oder Tod führen.

### 2.2. Sicherheitshinweise

- Die Montage darf nur durch eine Elektrofachkraft oder eine vergleichsweise qualifizierte Person ausgeführt werden.
- Montage- und Anschlussarbeiten an die Steuerung dürfen nur im spannungsfreien Zustand durchgeführt werden.
- Beachten Sie auch die örtlichen Bestimmungen am Aufstellort.
- Stellen Sie sicher, dass keine brennbaren Gegenstände auf dem Saunaofen liegen, bevor Sie die Saunasteuerung einschalten.
- Das Gerät darf nicht von Kindern unter 8 Jahren verwendet werden.

- Das Gerät darf von Kindern über 8 Jahren, von Personen mit verringerten psychischen, sensorischen oder mentalen Fähigkeiten und von Personen mit Mangel an Erfahrung und Wissen unter folgenden Bedingungen verwendet werden:
  - wenn sie beaufsichtigt werden.
  - wenn ihnen die sichere Verwendung gezeigt wurde und sie die Gefahren, die entstehen können, verstehen.
- Wenn Sie unter dem Einfluss von Alkohol, Medikamenten oder Drogen stehen, verzichten Sie aus gesundheitlichen Gründen auf das Saunabad.
- Bei Problemen, die in den Montageanweisungen nicht ausführlich genug behandelt werden, wenden Sie sich zu Ihrer eigenen Sicherheit an Ihren Lieferanten.

## 3. Produktbeschreibung

### 3.1. Lieferumfang

- Fernstart-System
- Kurzanleitung

### 3.2. Optionales Zubehör

- Türsensor-System (1-052-722 / SAB00102)
- Türsensor-Set (1-052-723 / SAB00103)
- Sicherheitsabschaltung (SFE-xxxxx)

### 3.3. Produktfunktionen

Der Fernstart-System ermöglicht das Schalten des Fernstartes einer Sauna-Steuerung bzw. eines Dampfgenerators über Geräte wie Smartphone, Tablet, Alexa, Google Home etc.

Kompatible Steuerungen:

- Saunasteuerung Xenio, Xafir, Pro-Serie, home.com4 und wave.com4 11kW
- Dampfgenerator SGH und HGD

Die Bedienung erfolgt über eine App, welche für Android (Google Play Store) und für IOS (App Store) kostenlos erhältlich ist.

## 4. Montage

Beachten Sie bei der Montage die Technischen Daten auf Seite 15:

- Das Fernstart-System hat die Schutzklasse IP65
- Die Umgebungstemperatur muss im Bereich von  $-40\text{ °C}$  und  $+40\text{ °C}$  liegen.
- Die Kabel müssen bis  $150\text{ °C}$  temperaturbeständig sein, wenn Sie in der Kabinenwand verlegt werden (Spannungsversorgung mit Silikonkabel verlängern)

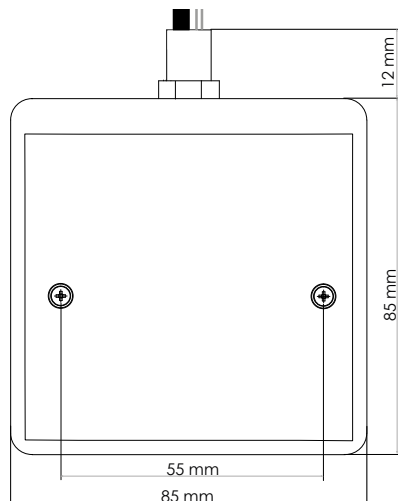

## 5. Anschlussplan

Beachten Sie beim elektrischen Anschluss folgende Punkte:

- Anschlussarbeiten dürfen nur im spannungsfreien Zustand durchgeführt werden.
- Beachten Sie die Montageanleitung der jeweiligen Saunasteuerung.

### ACHTUNG!

#### Schäden am Gerät!

Die Installation der APP und die Eingabe der Einstellungen (siehe „6. Inbetriebnahme“ und „7. Bedienung“) müssen abgeschlossen sein, bevor die Saunasteuerung eingeschaltet wird.

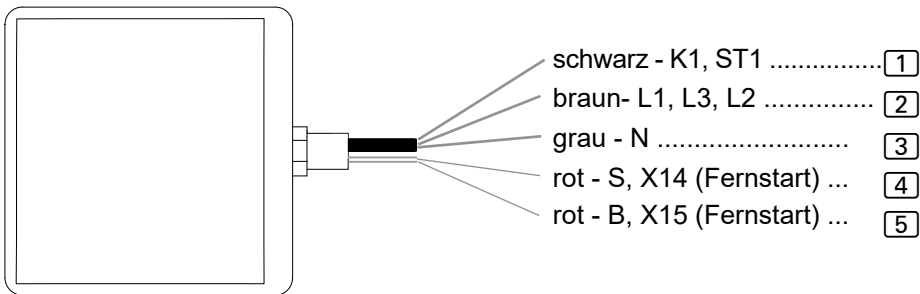

DE



- Die vormontierten Kabelschuhe je nach verwendeter Steuerung entfernen.
- bei 4 und 5: Polung nicht relevant

## 5.1. Anschluss an Xenio CX110C, Xafir CS110C

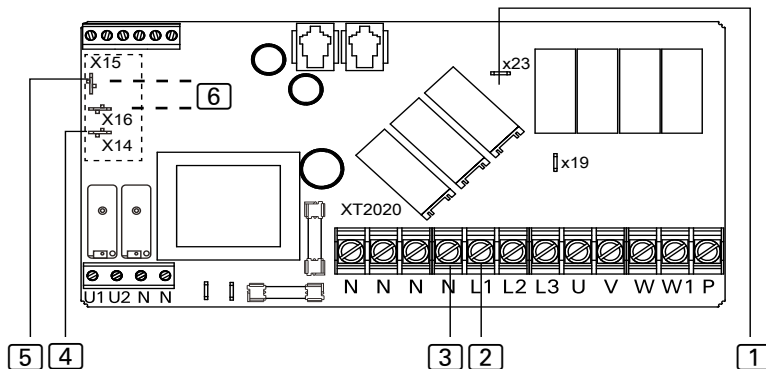

- In den Einstellungen muss die Funktion DOOR auf ON gestellt werden.

## 5.2. Anschluss an Xenio CX170, Xafir CS170

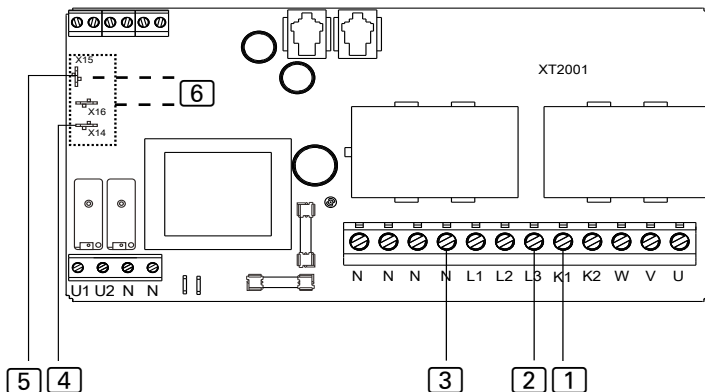

- In den Einstellungen muss die Funktion DOOR auf ON gestellt werden.

### 6 Sicherheitsabschaltung / Türsensor

- beim Anschluss der Sicherheitsabschaltung / Türsensor, beachten Sie die Anleitung des jeweiligen Geräts

### 5.3. Anschluss an Pro-Serie (Pro B2/3, Pro C2/3, Pro D)

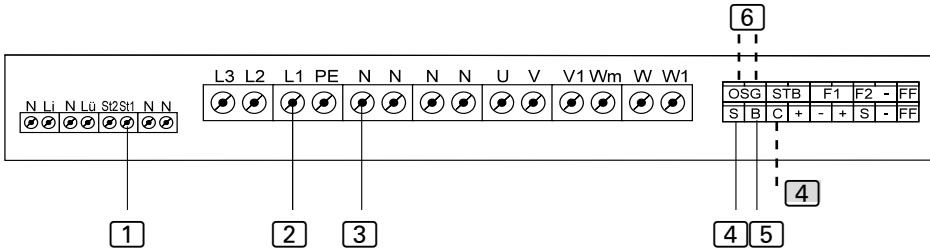

- 4 Anschluss an S/B....Fernstart Saunabetrieb / Benutzerprogramm 1  
 Anschluss an C/B....Fernstart Kombibetrieb / Benutzerprogramm 2

### 5.4. Anschluss an home.com4

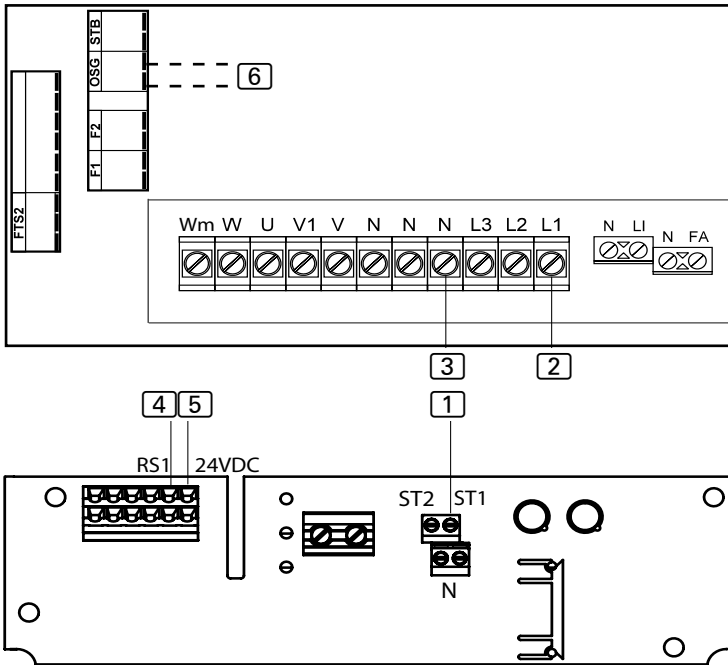

- Im Techniker Menü unter Menüpunkt Mode RS1 Einstellung vornehmen.



### 5.5. Anschluss an wave.com4 11kW

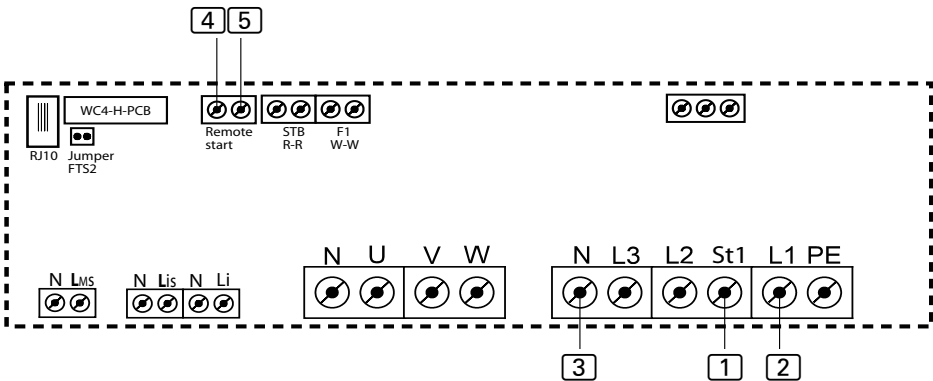

- beim Anschluss der Sicherheitsabschaltung / Türsensor, beachten Sie die Anleitung des jeweiligen Geräts

### 5.6. Anschluss an Dampfgenerator SGH und HGD

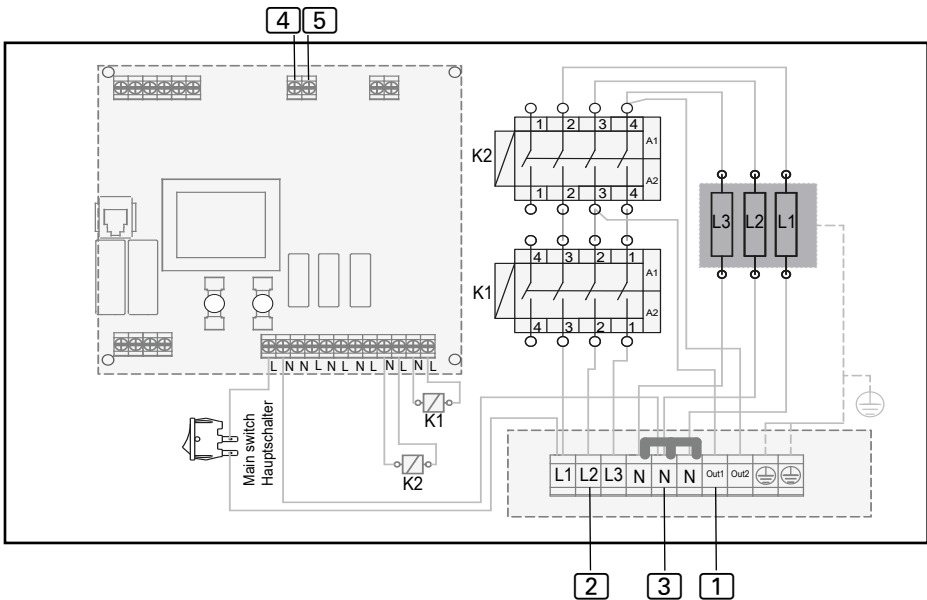

- In den Einstellungen muss die Funktion „Wahl der Fernstartfunktion“ auf I-O gestellt werden

## 6. Inbetriebnahme

Zum Aktivieren des Fernstarts beachten Sie die Bedienungsanleitung des jeweiligen Steuergeräts. Nachdem alle Kabel-Verbindungen hergestellt wurden, kann das Fernstart-System in Betrieb genommen werden.

Die Geräte (Smartphone und Fernstart-System) müssen sich im selben Netzwerk befinden.

### ACHTUNG!

#### **Schäden am Gerät!**

Prüfen Sie vor Beginn „6. Inbetriebnahme“ und „7. Bedienung“, dass die Geräte mit Spannung versorgt sind - die Saunasteuerung muss jedoch ausgeschaltet sein!

- **Öffnen Sie Playstore und installieren Sie die App „Shelly Cloud“**



DE

- **Nach dem Öffnen folgende Schritte durchführen:**

- **Sprache auswählen**
- **Neuen Benutzer (Account) erstellen**  
AGB bestätigen
- **Email-Adresse eingeben**

 Seien Sie vorsichtig, wenn Sie bei der Registrierung Ihre Email-Adresse eingeben, da diese benötigt wird, falls Sie Ihr Passwort vergessen.

- **Passwort festlegen**

 Im Fall, dass Sie Ihr Passwort vergessen haben, geben Sie einfach die Email-Adresse, welche Sie bei der Registrierung verwendet haben, ein. Sie erhalten dann Anweisungen zum Ändern des Passwortes.

- **„Benutzerkonto anlegen“(bei Erst-Installation) oder „Ich habe einen Account“ auswählen**

Es folgt eine Bestätigung, dass dies funktioniert hat.

Loggen Sie sich nun mit dem Passwort ein und bestätigen Sie noch einmal die AGB.

# 7. Bedienung

Nach der Registrierung erstellen Sie einen Raum:

**Raumname** (z. Bsp.: Sauna) eingeben und dem Raum ein **Bild** zuordnen. Als Bild kann auch ein Foto aus Ihrer Galerie verwendet werden.

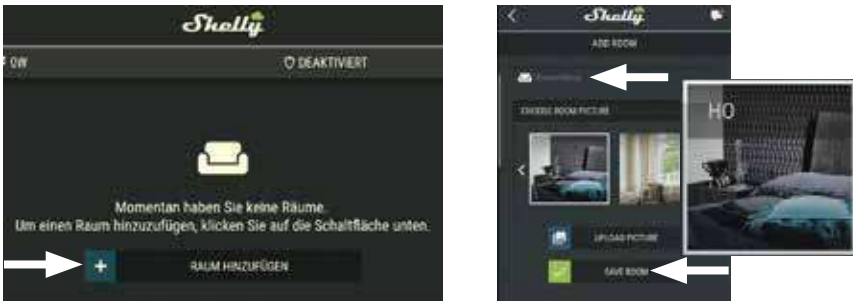

Drücken Sie Gerät hinzufügen und starten Sie die Suche nach einem neuen Gerät.

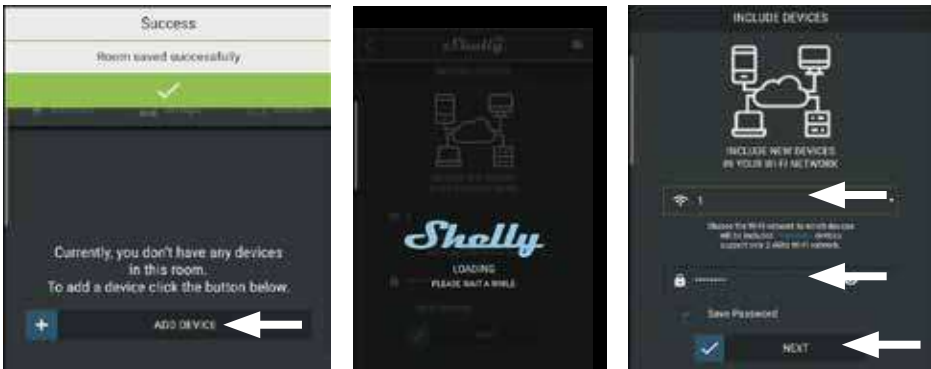

Folgen Sie den Anweisungen am Gerät (Zugriff Standort freigeben, Auswahl W-LAN, Eingabe Passwort, ...). Die Geräte (Smartphone und Fernstart-System) müssen sich im selben Netzwerk befinden.



**ACHTUNG:** Dauert ca. 1 Minute ! -> Das Gerät wird angezeigt.



Gerät auswählen



Name und Bild auswählen



Gerät mit Cloud verbinden



DE

Der Ein/Aus-Button zeigt mittels farbigen Kreis den Betriebszustand an - auch wenn die Saunasteuerung vor Ort ein-/ausgeschaltet wird.

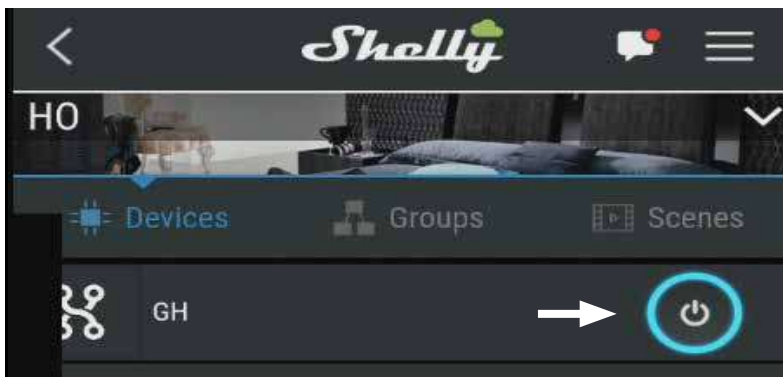

## 8. Problemlösung

### **Fehlerbeschreibung**

Das Fernstart-System kann die Verbindung zum WLAN nicht herstellen.

### **Fehlerbehebung**

Rücksetzen des Fernstart-Systems auf Werkseinstellung:

- Fernstart-System muss mit Spannung versorgt sein
- Steuergerät 5 mal EIN/AUS schalten - innerhalb 30 Sekunden

Rücksetzen auf Werkseinstellung NUR FÜR FACHPERSONAL:

- Fernstart-System muss mit Spannung versorgt sein
- Steuergerät muss ausgeschaltet sein
- Messgerät auf Einstellung [A]
- Leitungen schwarz und braun des Fernstart-Systems 5 mal kurzschließen - innerhalb 30 Sekunden

## 9. Wartung

Das Gerät ist wartungsfrei.

## 10. Entsorgung



- Entsorgen Sie die Verpackungsmaterialien nach den gültigen Entsorgungsrichtlinien.
- Altgeräte enthalten wiederverwendbare Materialien, aber auch schädliche Stoffe. Geben Sie Ihr Altgerät deshalb auf keinen Fall in den Restmüll, sondern entsorgen Sie das Gerät nach den örtlich geltenden Vorschriften.

## 11. Technische Daten

### **Umgebungsbedingungen**

---

Umgebungstemperatur:	-40 °C bis +40 °C
Schutzart (spritzwassergeschützt):	IP 65

### **Leistungsteil**

---

Abmessungen:	85 x 92 x 40 mm
Betriebsspannung:	230V 50/60Hz AC

### **Anschlussleitungen**

---

Spannungsversorgung:	1,5 m - 3 x 1,5 mm <sup>2</sup>
Leitung Fernstartsignal:	1,5 m - 2 x 0,5 mm <sup>2</sup> Silikon

# Systeme de MISE EN MARCHE À DISTANCE

INSTRUCTIONS DE MONTAGE ET MODE D'EMPLOI  
Français

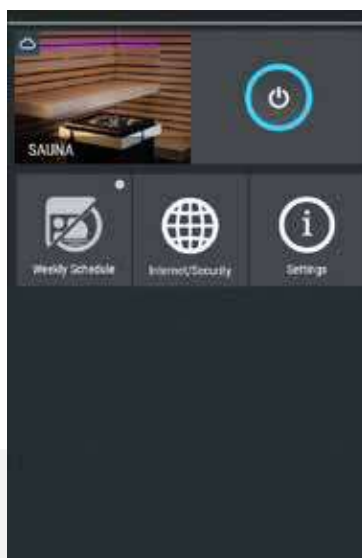

FR



# Table des matières

<b>1. Concernant ces instructions</b>	<b>3</b>
<b>2. Remarques importantes pour votre sécurité</b>	<b>4</b>
2.1. Usage conforme	4
2.2. Consignes de sécurité	5
<b>3. Description du produit</b>	<b>6</b>
3.1. Contenu de la livraison	6
3.2. Accessoires en option	6
3.3. Fonctions du produit	6
<b>4. Montage</b>	<b>6</b>
<b>5. Schéma de raccordement</b>	<b>7</b>
5.1. Raccordement sur Xenio CX110C, Xafir CS110C	8
5.2. Raccordement sur Xenio CX170, Xafir CS170	8
5.3. Raccordement sur Pro-Serie (Pro B2/3, Pro C2/3, Pro D)	9
5.4. Raccordement sur home.com4	9
5.5. Raccordement sur wave.com4 11kW	10
5.6. Raccordement sur Générateur de vapeur SGH et HGD	10
<b>6. Mise en service</b>	<b>11</b>
<b>7. Utilisation</b>	<b>12</b>
<b>8. Dépannage</b>	<b>14</b>
<b>9. Entretien</b>	<b>14</b>
<b>10. Élimination</b>	<b>14</b>
<b>11. Caractéristiques techniques</b>	<b>15</b>



# 1. Concernant ces instructions

Lisez attentivement les présentes instructions de montage et d'utilisation et gardez-les à proximité de l'appareil. Vous pouvez ainsi consulter à tout moment des informations concernant son utilisation et relatives à votre sécurité.

## ***Symboles d'avertissement***

Dans les instructions de montage et le mode d'emploi, un avertissement précède les activités représentant un danger. Conformez-vous impérativement à ces avertissements. Vous éviterez ainsi des dommages matériels et des blessures qui, dans le pire des cas, peuvent être mortelles.

Ces avertissements utilisent des termes clés qui ont la signification suivante :



### **DANGER !**

Si vous ne respectez pas cet avertissement, il y a un risque de blessures graves, voire mortelles.

---



### **AVERTISSEMENT !**

Si vous ne respectez pas cet avertissement, il y a un risque éventuel de blessures graves, voire mortelles.

---



### **PRUDENCE !**

Si vous ne respectez pas cet avertissement, il y a un risque éventuel de blessures légères.

---

### **ATTENTION !**

Ce terme clé vous avertit de dommages matériels éventuels.

---

## ***Autres symboles***



Ce symbole désigne les conseils et indications utiles.



Lire le mode d'emploi

## **2. Remarques importantes pour votre sécurité**

Le système de mise en marche à distance est construit selon les règles de sécurité reconnues. Cependant, des dangers peuvent survenir lors de l'utilisation. C'est pourquoi vous devez suivre les consignes de sécurité suivantes et les avertissements spécifiques des différents chapitres.

### **2.1. Usage conforme**

Le système de mise en marche à distance permet d'activer le démarrage à distance d'une commande de sauna ou un générateur de vapeur via des appareils tels que smartphone, tablette, Alexa, Google Home, etc.

Le système de mise en marche à distance ne doit être utilisé que pour l'activation d'un poêle de sauna ayant satisfait au contrôle selon le paragraphe 19.101 de la norme EN 60335-2-53. Sinon, il convient d'installer un arrêt de sécurité approprié au niveau du poêle ou un interrupteur-contacteur de porte.

Toute autre utilisation est considérée comme un usage non conforme. Un usage non conforme peut endommager le produit et provoquer de graves blessures, voire la mort.

## 2.2. Consignes de sécurité

- Seul un électricien spécialisé ou une personne ayant une qualification similaire est habilité à procéder au montage.
- Les travaux de montage et de raccordement de la commande de sauna ou un générateur de vapeur doivent être effectués uniquement lorsque l'appareil est hors tension.
- Respectez également les dispositions légales du lieu d'installation.
- L'appareil ne doit pas être utilisé par des enfants de moins de 8 ans.
- L'appareil peut être utilisé par des enfants de plus de 8 ans, par des personnes ayant des capacités psychiques, sensorielles ou mentales limitées et par des personnes manquant d'expérience et de connaissances aux conditions suivantes :
  - sous surveillance.
  - lorsque l'utilisation en toute sécurité leur a été montrée et qu'ils comprennent les dangers qui peuvent survenir.
- Assurez-vous qu'aucun objet inflammable ne se trouve sur le poêle de sauna avant de mettre en marche la commande.
- Pour des raisons de santé, n'utilisez pas la cabine lorsque vous êtes sous l'influence de l'alcool, de médicaments ou de drogues.
- En cas de problèmes insuffisamment traités dans les instructions de montage, adressez-vous à votre fournisseur pour votre propre sécurité.

## 3. Description du produit

### 3.1. Contenu de la livraison

- Système de mise en marche à distance
- Guide rapide

### 3.2. Accessoires en option

- Système de capteur de porte (1-052-722 / SAB00102)
- Kit pour capteur de porte (1-052-723 / SAB00103)
- Arrêt de sécurité (SFE-xxxxx)

### 3.3. Fonctions du produit

Le système de mise en marche à distance permet d'activer le démarrage à distance d'une commande de sauna ou un générateur de vapeur via des appareils tels que smartphone, tablette, Alexa, Google Home, etc.

Commandes compatibles :

- Commandes sauna: Xenio, Xafir, Pro-Serie, home.com4 und wave.com4 11kW
- Générateur de vapeur SGH und HGD

Il s'utilise via une application disponible gratuitement pour Android (Google Play Store) et pour IOS (App Store).

## 4. Montage

Lors du montage, respectez les caractéristiques techniques Page 15 :

- Le système de mise en marche à distance a l'indice de protection IP65
- La température ambiante doit être comprise entre  $-40\text{ }^{\circ}\text{C}$  et  $+40\text{ }^{\circ}\text{C}$ .
- Les câbles doivent être résistants à une température allant jusqu'à  $150\text{ }^{\circ}\text{C}$  s'ils sont posés dans la paroi de la cabine (prolonger l'alimentation avec un câble silicone)

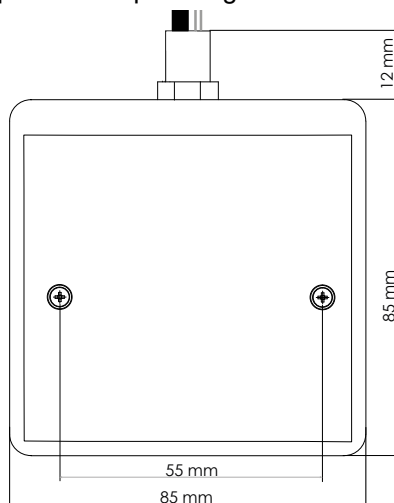

## 5. Schéma de raccordement

Lors du raccordement électrique de la commande de sauna, tenez compte des points suivants :

- Les travaux de raccordement ne doivent être effectués uniquement lorsque l'appareil n'est pas sous tension.
- Conformez-vous aux instructions de montage de la commande de correspondante

### ATTENTION !

#### **Endommagement de l'appareil !**

L'installation de l'APP et la saisie des réglages (voir « 6. Mise en service » et « 7. Utilisation ») doivent être achevées avant que la commande de sauna ne soit mise en marche.

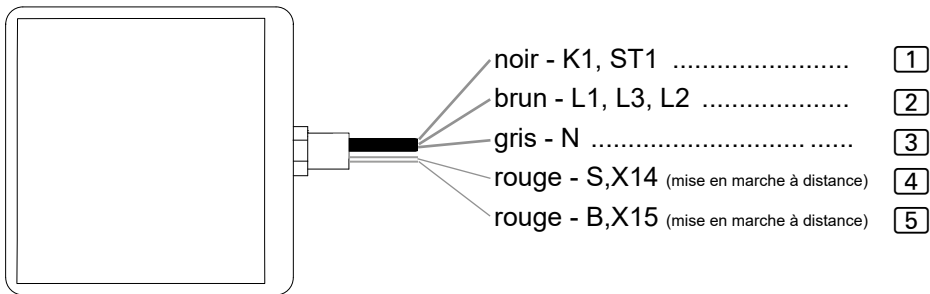

- Retirez les cosses de câble prémontées en fonction de la commande
- pour 4 et 5: La polarité n'est pas pertinente

### 5.1. Raccordement sur Xenio CX110C, Xafir CS110C

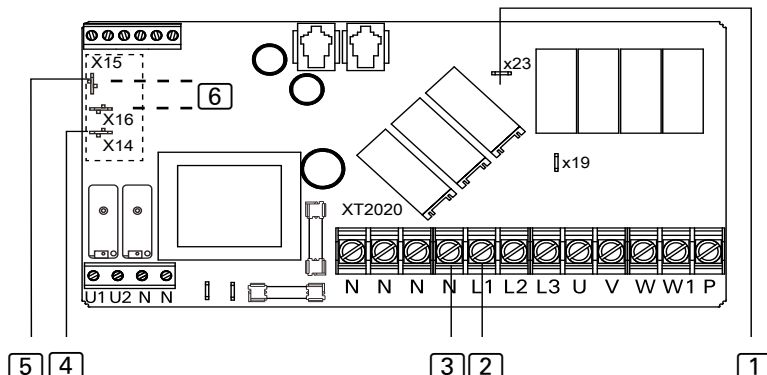

- La fonction DOOR doit être réglée sur ON dans les paramètres.

### 5.2. Raccordement sur Xenio CX170, Xafir CS170

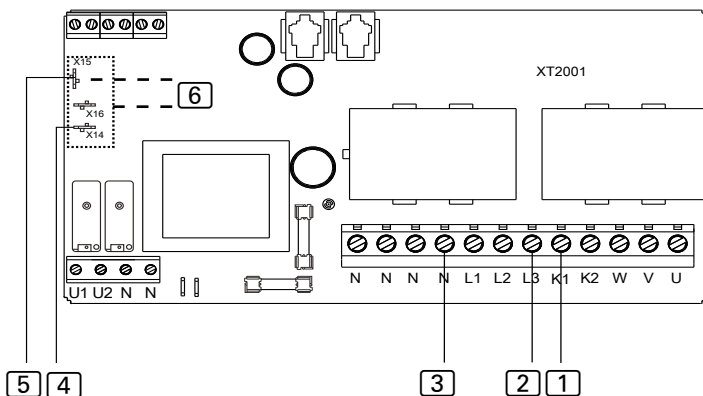

- La fonction DOOR doit être réglée sur ON dans les paramètres.

#### 6 Arrêt de sécurité / capteur de porte

- Lors du raccordement de l'arrêt de sécurité / capteur de porte, reportez-vous aux instructions de l'appareil concerné

### 5.3. Raccordement sur Pro-Serie (Pro B2/3, Pro C2/3, Pro D)

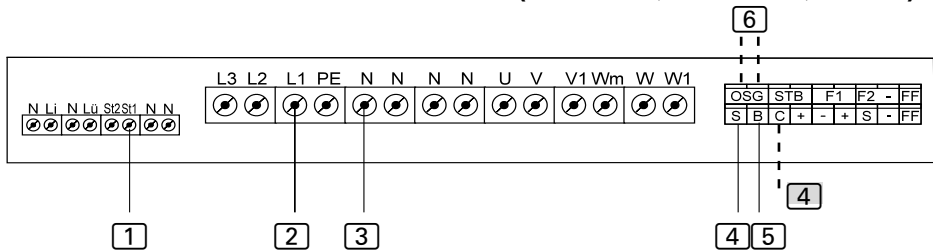

- 4 Connexion à S / B .... Démarrage à distance du fonctionnement du sauna / programme utilisateur 1  
 Connexion à C / B .... fonctionnement combiné démarrage à distance / programme utilisateur 2

### 5.4. Raccordement sur home.com4

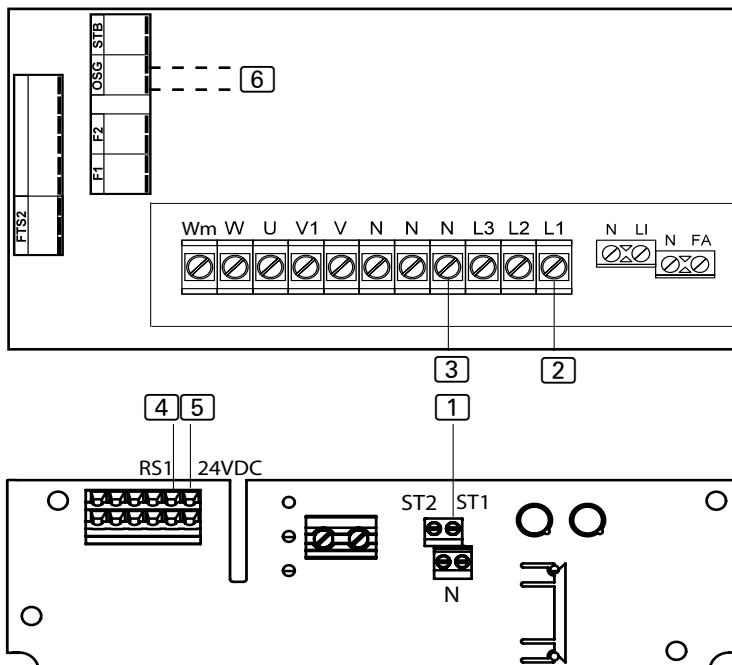

- Effectuez le réglage dans le menu technicien sous l'option de menu Mode RS1.

### 5.5. Raccordement sur wave.com4 11kW.

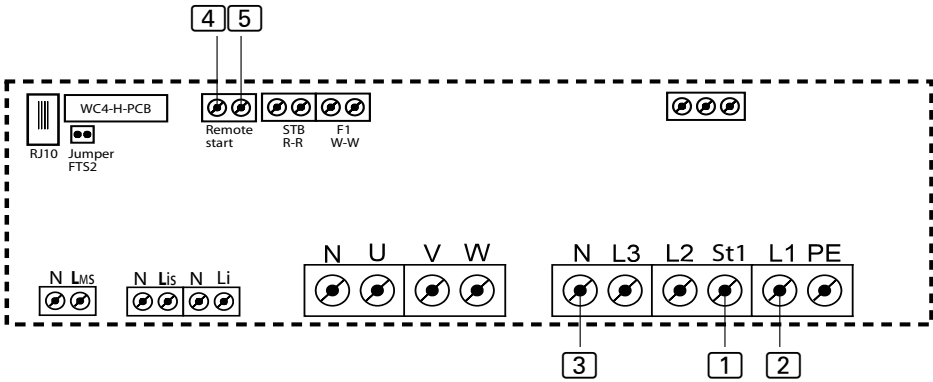

- Lors du raccordement de l'arrêt de sécurité / capteur de porte, reportez-vous aux instructions de l'appareil concerné

### 5.6. Raccordement sur Générateur de vapeur SGH et HGD.

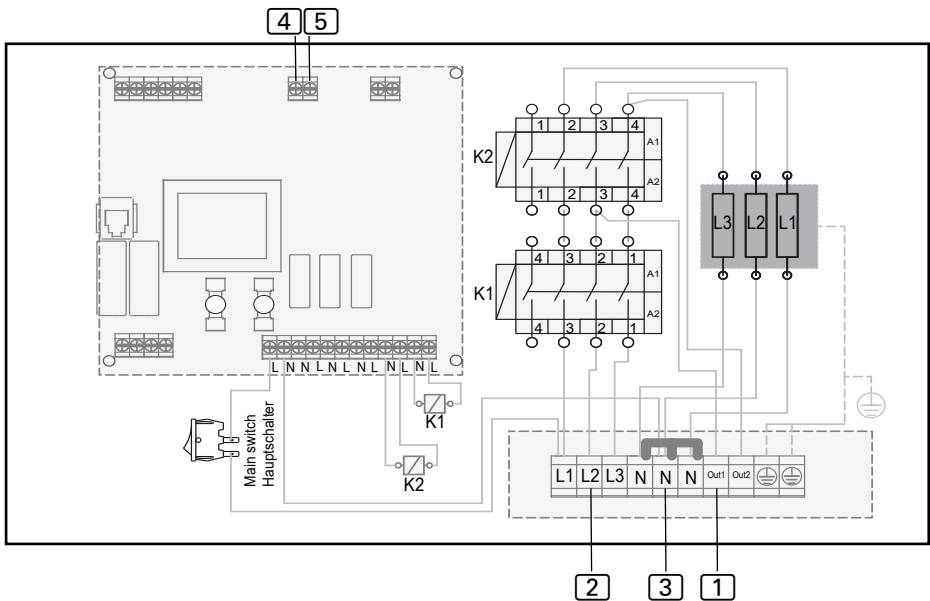

- Dans les réglages, la fonction „Sélection de la fonction de démarrage à distance“ doit être réglée sur I-O



## 6. Mise en service

Pour activer le démarrage à distance, reportez-vous au mode d'emploi du dispositif de commande correspondant. Une fois que tous les raccordements câblés ont été établis, le système de mise en marche à distance peut être mis en service. Les appareils (téléphone mobile et système de mise en marche à distance) doivent se trouver dans le même réseau.

### ATTENTION !

#### **Endommagement de l'appareil !**

Avant de commencer avec les chapitres « 6. Mise en service » et « 7. Utilisation », vérifiez que les appareils sont sous tension et que la commande de sauna est bien éteinte !

- **Ouvrez Playstore et installez l'application « Shelly Cloud »**



- **Après l'avoir ouverte, suivez les étapes suivantes :**

- **Sélectionnez la langue**
- **Créez un nouvel utilisateur (compte)**

Confirmez les conditions générales d'utilisation

- **Entrez votre adresse e-mail**



Soyez attentif lorsque vous entrez votre adresse e-mail lors de l'inscription, car elle sera nécessaire si vous oubliez votre mot de passe.

- **Définissez un mot de passe**



Si vous avez oublié votre mot de passe, entrez simplement l'adresse e-mail que vous avez utilisée lors de votre inscription. Vous recevrez ensuite des instructions pour modifier votre mot de passe.

- **Sélectionnez « Créer un compte utilisateur » (s'il s'agit d'une première installation) ou « J'ai déjà un compte »**

L'application confirme ensuite que cela a fonctionné.

Connectez-vous maintenant avec votre mot de passe et confirmez à nouveau les conditions générales d'utilisation.

## 7. Utilisation

Après l'inscription, créez une pièce.

Nom de la pièce (par ex. : sauna) et affectez une image à la pièce.

Une photo de votre galerie peut également servir d'image.

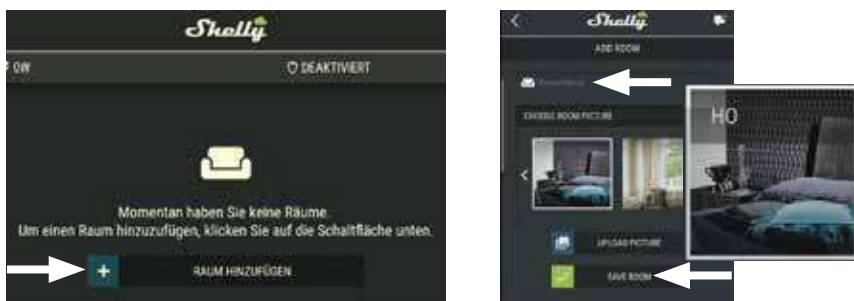

Appuyez sur Ajouter un appareil et lancez la recherche d'un nouvel appareil.

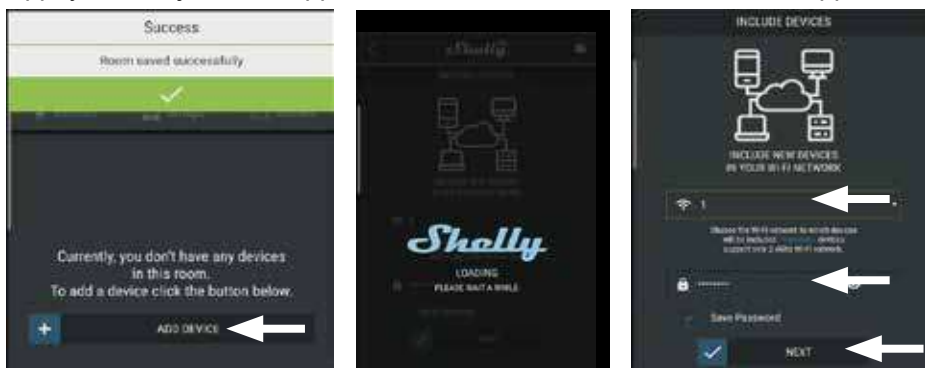

Suivez les instructions sur l'appareil (validation de l'accès au site, sélection de W-LAN, saisie du mot de passe, ...). Les appareils (téléphone mobile et système de mise en marche à distance) doivent se trouver dans le même réseau.



ATTENTION: cela prend environ 1 minute! -> L'appareil s'affiche.



Sélectionnez l'appareil



Sélectionnez un nom / des images



Connectez l'appareil au cloud



FR

Le bouton Marche/Arrêt indique l'état de fonctionnement à l'aide d'un cercle de couleur, que la commande du sauna soit allumée ou éteinte localement.

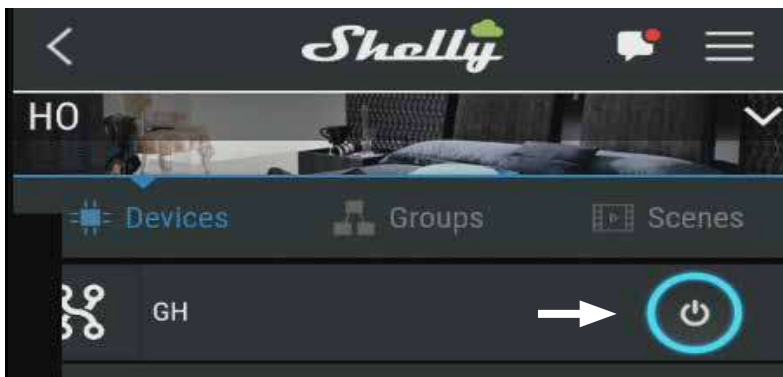

## 8. Dépannage

### *Description*

Le système de démarrage à distance ne peut pas établir la connexion au WLAN.

### *Résolution*

Réinitialisation du système de démarrage à distance aux paramètres d'usine:

- Le système de démarrage à distance doit être alimenté.
- Allumer / éteindre l'unité de commande 5 fois - dans 30 secondes

Réinitialisation aux paramètres d'usine POUR LE PERSONNEL SPÉCIALISÉ:

- Le système de démarrage à distance doit être alimenté.
- L'unité de commande doit être éteinte
- Appareil de mesure sur le réglage [A]
- Court-circuitez les lignes noires et brunes du système de démarrage à distance 5 fois - dans les 30 secondes

## 9. Entretien

L'appareil ne nécessite aucun entretien.

## 10. Élimination



- Éliminez les matériaux d'emballage conformément aux directives en vigueur relatives à l'élimination.
- Les appareils usagés contiennent des matériaux recyclables, mais aussi des substances toxiques. Par conséquent, ne jetez en aucun cas votre appareil usagé avec les déchets ménagers. Éliminez-le conformément aux directives locales en vigueur.

## 11. Caractéristiques techniques

### **Conditions ambiantes**

---

Température ambiante :	de -40 °C à +40 °C
Degré de protection (protection contre les projections d'eau) :	IP 65

### **Bloc de puissance**

---

Dimensions :	85 x 92 x 40 mm
Tension de service :	230 V 50/60 Hz CA

### **Câbles de raccordement**

---

Alimentation électrique :	1,5 m - 3 x 1,5 mm <sup>2</sup>
Câble du signal de mise en marche à distance :	1,5 m - 2 x 0,5 mm <sup>2</sup> silicone

# Sistema di AVVIO REMOTO

ISTRUZIONI DI MONTAGGIO E PER L'USO  
Italiano

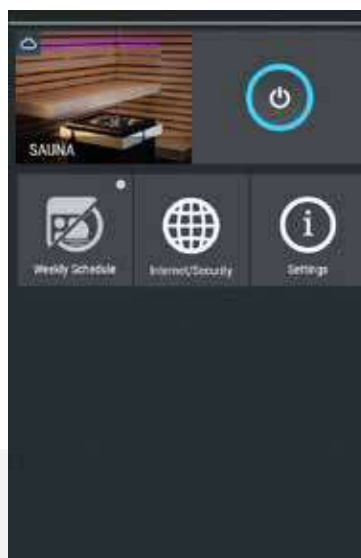

IT

# Indice

<b>1. Informazioni sul presente manuale</b>	<b>3</b>
<b>2. Importanti indicazioni per la sicurezza personale</b>	<b>4</b>
2.1. Conformità d'uso	4
2.2. Indicazioni di sicurezza	5
<b>3. Descrizione del prodotto</b>	<b>6</b>
3.1. Dotazione	6
3.2. Accessori opzionali	6
3.3. Funzioni del prodotto	6
<b>4. Montaggio</b>	<b>6</b>
<b>5. Schema di collegamento</b>	<b>7</b>
5.1. Collegamento a Xenio CX110C, Xafir CS110C	8
5.2. Collegamento a Xenio CX170, Xafir CS170	8
5.3. Collegamento alla serie Pro (Pro B2/3, Pro C2/3, Pro D)	9
5.4. Collegamento a home.com4	9
5.5. Collegamento a wave.com4 11kW	10
5.6. Collegamento a Generatore di vapore SGH e HGD	10
<b>6. Messa in funzione</b>	<b>11</b>
<b>7. Utilizzo</b>	<b>12</b>
<b>8. Risoluzione dei problemi</b>	<b>14</b>
<b>9. Manutenzione</b>	<b>14</b>
<b>10. Smaltimento</b>	<b>14</b>
<b>11. Specifiche tecniche</b>	<b>15</b>

# 1. Informazioni sul presente manuale

Leggere bene le presenti istruzioni di montaggio e d'uso e conservarle in prossimità del dispositivo. Così facendo è possibile controllare in ogni momento le informazioni sulla sicurezza e sull'utilizzo.

## **Simboli nelle avvertenze**

Nelle presenti istruzioni di montaggio e d'uso, prima di ogni attività che genera un pericolo, è applicata un'avvertenza. Osservare sempre queste avvertenze. Così facendo, si evitano danni a beni materiali e lesioni che, nel peggiore dei casi, possono essere addirittura mortali.

Nelle avvertenze vengono utilizzati pittogrammi che hanno i seguenti significati:



### **PERICOLO!**

L'inosservanza di questa avvertenza può causare lesioni gravi o addirittura mortali.

---



### **AVVERTENZA!**

L'inosservanza di questa avvertenza può causare lesioni gravi o addirittura mortali.

---



### **ATTENZIONE!**

L'inosservanza di questa avvertenza può causare lesioni lievi.

---

### **ATTENZIONE!**

Questo pittogramma avverte della possibilità di danni a beni materiali.

---

## **Altri simboli**



Questo simbolo indica consigli e indicazioni utili.



Leggere il manuale di istruzioni



## **2. Importanti indicazioni per la sicurezza personale**

Il sistema di avvio remoto è costruito secondo regole di sicurezza riconosciute. Tuttavia, durante l'utilizzo possono presentarsi pericoli. Osservare pertanto le seguenti indicazioni di sicurezza e le avvertenze speciali riportate nei singoli capitoli.

### **2.1. Conformità d'uso**

Il sistema di avvio remoto permette di commutare l'avviamento remoto di un comando sauna o un generatore di vapore tramite dispositivi come smartphone, tablet, Alexa, Google Home ecc.

Il sistema di avvio remoto può essere utilizzato esclusivamente per la commutazione di una stufa per sauna omologata secondo la prova di copertura della stufa ai sensi della direttiva EN 60335-2-53, paragrafo 19.101. In alternativa, è necessario installare un appropriato arresto di sicurezza sul forno e / o un sensore porta.

Qualsiasi altro utilizzo è considerato improprio. Un utilizzo improprio può causare danni al prodotto e lesioni gravi o mortali.

## 2.2. Indicazioni di sicurezza

- Il montaggio deve essere eseguito solo da elettricisti o da persone con una qualifica simile.
- I lavori di montaggio e di collegamento del comando della sauna o un generatore di vapore possono essere eseguiti solo in assenza di tensione.
- Osservare anche le disposizioni locali valide sul luogo di installazione.
- Il dispositivo non deve essere utilizzato da bambini di età inferiore agli 8 anni.
- Questo dispositivo può essere utilizzato da bambini di età superiore a 8 anni, da persone con capacità fisiche, sensoriali o mentali limitate e prive di esperienza o delle necessarie conoscenze nel rispetto delle seguenti condizioni:
  - se sono in presenza di persone responsabili per loro;
  - se è stato spiegato loro come utilizzare l'apparecchio in modo sicuro e sono chiari i pericoli che ne possono derivare.
- Prima di accendere il comando della sauna, assicurarsi che sulla stufa per sauna non si trovino oggetti infiammabili.
- Se si è sotto l'effetto di alcol, medicinali o droghe, per motivi di salute evitare l'uso della sauna.
- Qualora si presentassero problemi non trattati in modo esaustivo nelle presenti istruzioni di montaggio, per la vostra sicurezza vi preghiamo di rivolgervi al vostro fornitore.

## 3. Descrizione del prodotto

### 3.1. Dotazione

- Sistema di avvio remoto
- Guida rapida

### 3.2. Accessori opzionali

- Sistema sensore porta (1-052-722 / SAB00102)
- Set sensore della porta (1-052-723 / SAB00103)
- Dispositivo di sicurezza per spegnimento automatico (SFE-xxxxx)

### 3.3. Funzioni del prodotto

Il sistema di avvio remoto permette di commutare l'avviamento remoto di un comando sauna o un generatore di vapore tramite dispositivi come smartphone, tablet, Alexa, Google Home ecc.

Controlli compatibili:

- Comandi della sauna Xenio, Xafir, Pro-Serie, home.com4 e wave.com4 11kW
- Generatore di vapore SGH und HGD

I comandi vengono gestiti tramite un'applicazione disponibile gratuitamente per Android (Google Play Store) e per IOS (App Store).

## 4. Montaggio

Osservare i dati tecnici per il montaggio a Pagina 15:

- Il sistema di avvio remoto ha un grado di protezione IP65.
- La temperatura ambiente deve essere compresa fra  $-40\text{ }^{\circ}\text{C}$  e  $+40\text{ }^{\circ}\text{C}$ .
- I cavi devono essere resistenti a una temperatura fino a  $150\text{ }^{\circ}\text{C}$  se posati nella parete della cabina (prolungare l'alimentazione con cavo in silicone).

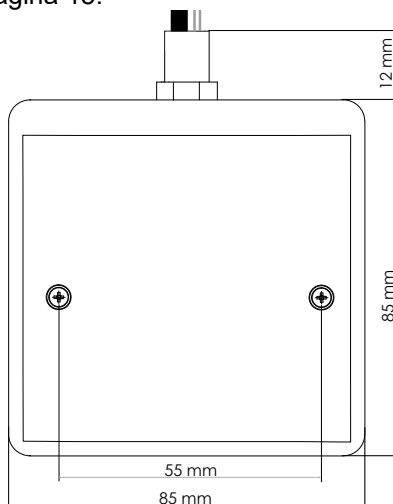

## 5. Schema di collegamento

Durante il collegamento elettrico del comando della sauna osservare i seguenti punti:

- I lavori da effettuare sul comando della sauna devono essere eseguiti solo in assenza di tensione.
- Osservare le istruzioni di montaggio del relativo apparecchio di comando della sauna.

### ATTENZIONE!

#### ***Danni all'apparecchio!***

L'installazione dell'APP e l'immissione delle impostazioni (vedi "6. Messa in funzione" e "7. Utilizzo") devono essere completate prima dell'accensione del comando della sauna.

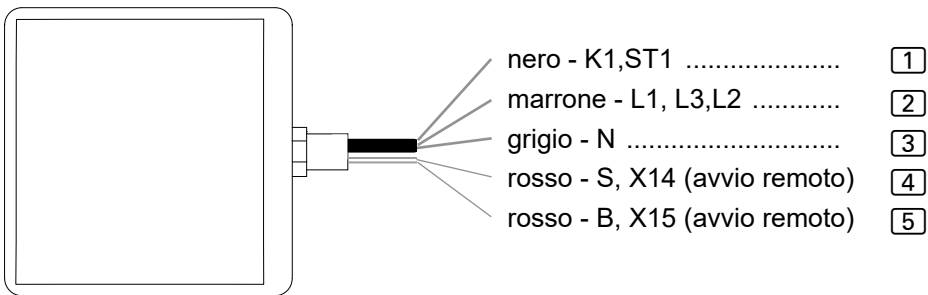

- Rimuovere i capicorda premontati a seconda del comando utilizzato.
- per 4 e 5: Polarità non rilevante

## 5.1. Collegamento a Xenio CX110C, Xafir CS110C

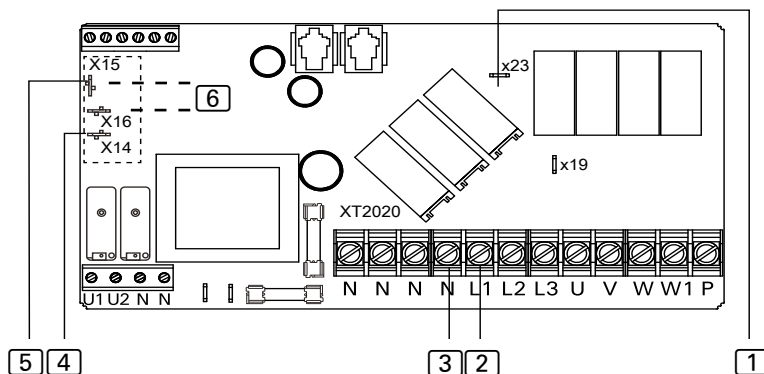

- La funzione PORTA deve essere impostata su ON nelle impostazioni.

## 5.2. Collegamento a Xenio CX170, Xafir CS170

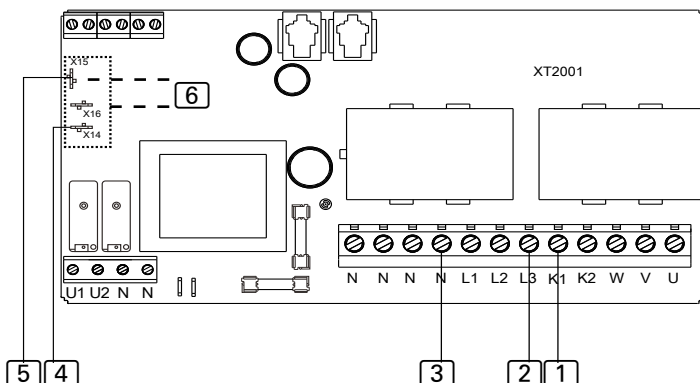

- La funzione PORTA deve essere impostata su ON nelle impostazioni.

### 6 Spegnimento di sicurezza / sensore porta

- Quando si collega l'arresto di sicurezza / sensore porta, seguire le istruzioni per il rispettivo dispositivo

### 5.3. Collegamento alla serie Pro (Pro B2/3, Pro C2/3, Pro D)

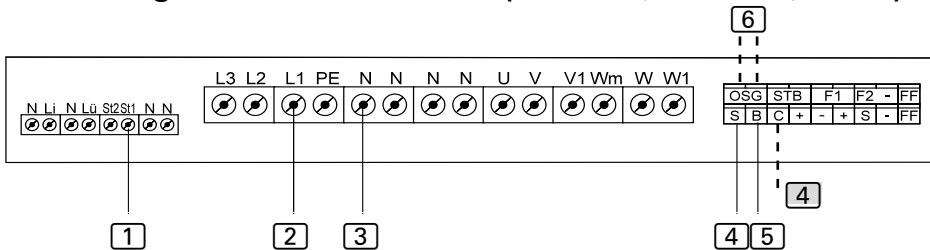

- 4 Collegamento a S / B .... avvio remoto funzionamento sauna / programma utente 1  
 Collegamento a C / B .... avvio remoto funzionamento combinato / programma utente 2

### 5.4. Collegamento a home.com4

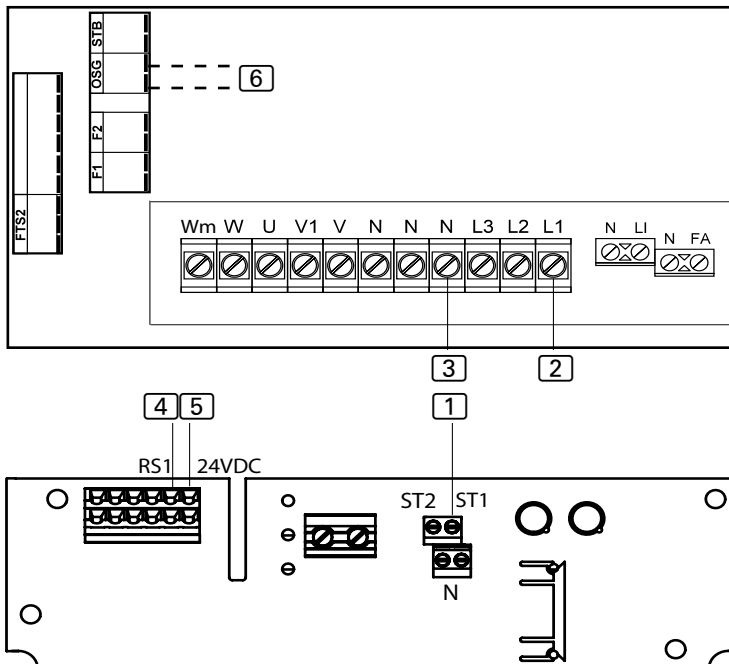

IT

- Effettuare l'impostazione nel menu tecnico alla voce di menu Modalità RS1.

## 5.5. Collegamento a wave.com4 11kW

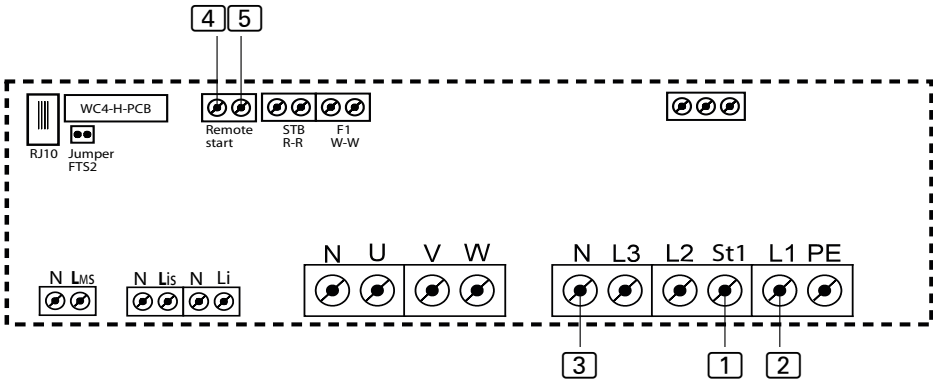

- Quando si collega l'arresto di sicurezza / sensore porta, seguire le istruzioni per il rispettivo dispositivo

## 5.6. Collegamento a Generatore di vapore SGH e HGD

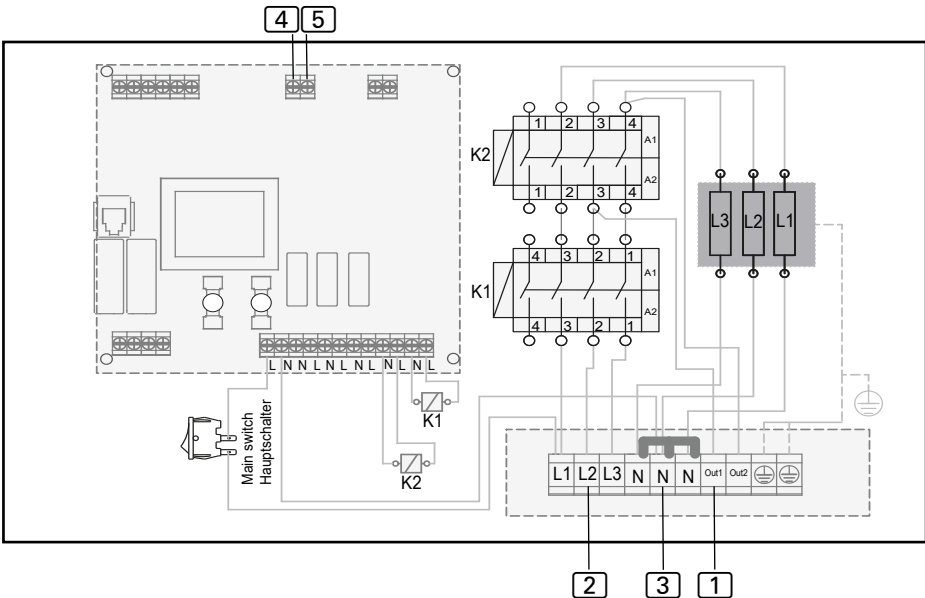

- Nelle impostazioni, la funzione „Selezione della funzione di avvio remoto“ deve essere impostata su I-O

## 6. Messa in funzione

Per attivare l'avvio remoto, fare riferimento alle istruzioni per l'uso del rispettivo dispositivo di controllo. Dopo aver realizzato tutti i collegamenti via cavo è possibile mettere in funzione il sistema di avvio remoto.

I dispositivi (telefono cellulare e sistema di avvio remoto) devono trovarsi nella stessa rete.

### ATTENZIONE!

#### ***Danni all'apparecchio!***

Prima di iniziare le fasi "6. Messa in funzione" e "7. Utilizzo", verificare che gli apparecchi siano alimentati con tensione; il comando della sauna deve tuttavia essere spento!

- **Aprire Playstore e installare l'applicazione "Shelly Cloud".**



- **Dopo l'apertura, eseguire le seguenti operazioni:**

- **Selezionare la lingua**
- **Creare un nuovo utente (account)**

Conferma condizioni generali di contratto

- **Inserisci il tuo indirizzo e-mail**



Prestare attenzione quando si inserisce il proprio indirizzo e-mail al momento della registrazione, perché questo sarà richiesto se la password viene dimenticata.

- **Imposta password**



Se la password viene dimenticata, inserire semplicemente l'indirizzo e-mail utilizzato al momento della registrazione. Si riceveranno le istruzioni su come cambiare la password.

- **Selezionare "Crea account utente" (per l'installazione iniziale) o "Ho già un account".**

Seguirà una conferma che l'operazione è riuscita.

Accedere ora con la propria password e confermare nuovamente le condizioni generali di contratto.



## 7. Utilizzo

Dopo la registrazione, creare una stanza.

Definire il nome della stanza (ad es.: sauna) e assegnare un'immagine alla stanza. Può essere utilizzata come immagine anche una foto presa dalla propria galleria.

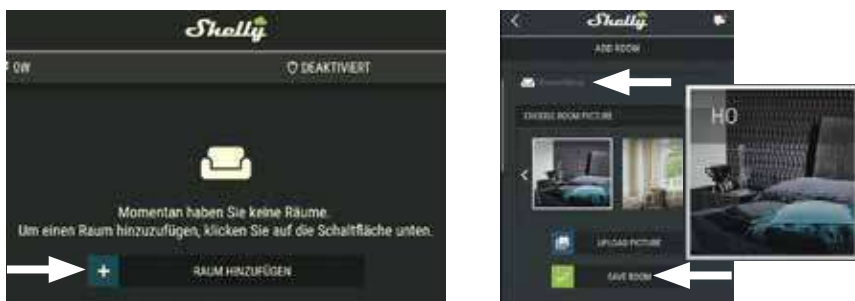

Premere "Aggiungi dispositivo" e avviare la ricerca di un nuovo dispositivo.

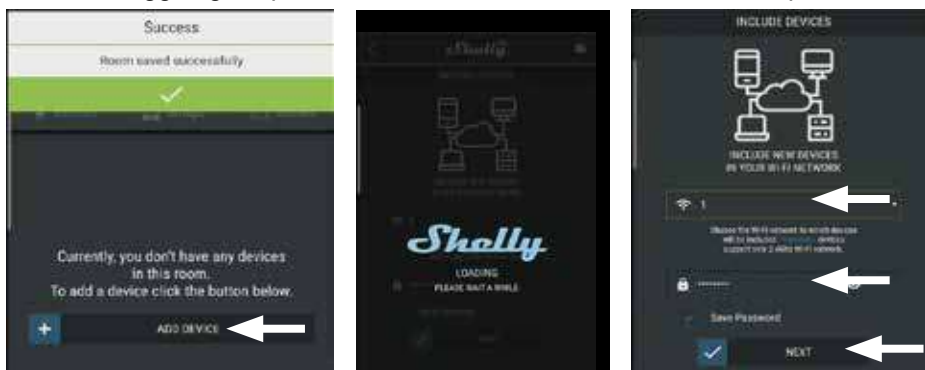

Seguire le istruzioni sul dispositivo (autorizzazione accesso posizione, selezione W-LAN, immissione password, ecc.). I dispositivi (telefono cellulare e sistema di avvio remoto) devono trovarsi nella stessa rete.



ATTENZIONE: dura circa 1 minuto! -> Il dispositivo viene visualizzato



Seleziona il dispositivo



Seleziona nome / foto



Connetti il dispositivo al cloud



Il tasto ON/OFF indica lo stato di funzionamento per mezzo di un cerchio colorato, anche se il comando della sauna viene attivato o disattivato localmente.

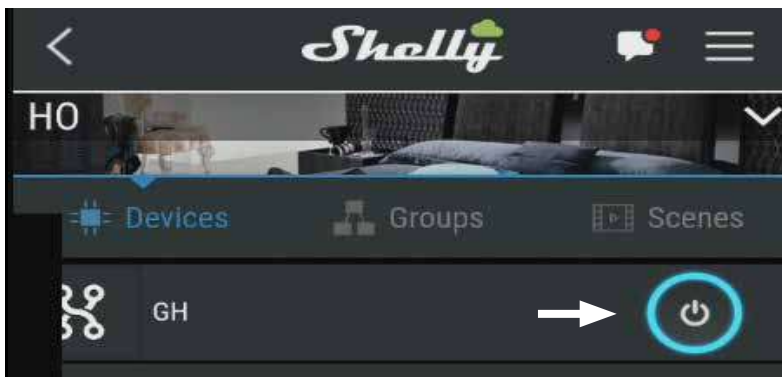

## 8. Risoluzione dei problemi

### **Descrizione**

Il sistema di avvio remoto non è in grado di stabilire la connessione alla WLAN.

### **Rimedio**

Ripristino del sistema di avvio remoto alle impostazioni di fabbrica:

- Il sistema di avviamento a distanza deve essere alimentato con tensione
- Accendere / spegnere l'unità di controllo 5 volte - entro 30 secondi

Ripristino delle impostazioni di fabbrica SOLO PER PERSONALE SPECIALIZZATO:

- Il sistema di avviamento a distanza deve essere alimentato con tensione
- L'unité de commande doit être éteinte
- Appareil de mesure sur le réglage [A]
- Court-circuitez les lignes noires et brunes du système de démarrage à distance 5 fois - dans les 30 secondes

## 9. Manutenzione

Il dispositivo non richiede manutenzione.

## 10. Smaltimento



- Smaltire i materiali dell'imballaggio conformemente alle normative sullo smaltimento vigenti.
- I vecchi dispositivi contengono materiali riciclabili ma anche sostanze dannose. Non gettare mai un dispositivo usato insieme ai rifiuti non riciclabili, bensì smaltirlo in conformità alle norme vigenti a livello locale.

## 11. Specifiche tecniche

### ***Condizioni ambientali***

---

Temperatura ambiente:	da -40 °C a +40 °C
Tipo di protezione (protezione antispruzzo):	IP 65

### ***Unità di potenza***

---

Dimensioni:	85 x 92 x 40 mm
Tensione di esercizio:	230 V 50/60 Hz AC

### ***Cavi di alimentazione***

---

Alimentazione elettrica:	1,5 m - 3 x 1,5 mm <sup>2</sup>
Cavo del segnale di avvio remoto:	1,5 m - 2 x 0,5 mm <sup>2</sup> silicone

# System

# STARTEN OP AFSTAND

MONTAGE- EN GEBRUIKSAANWIJZING  
Nederlands

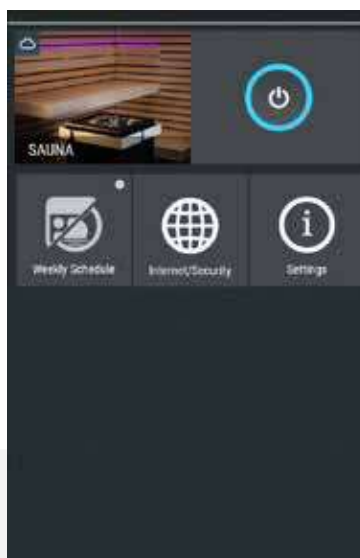

NL

# Inhoudsopgave

<b>1. Over deze handleiding</b>	<b>3</b>
<b>2. Belangrijke aanwijzingen voor uw veiligheid</b>	<b>4</b>
2.1. Gebruik volgens de voorschriften	4
2.2. Veiligheidsaanwijzingen	5
<b>3. Productbeschrijving</b>	<b>6</b>
3.1. Leveromvang	6
3.2. Optionales Zubehör	6
3.3. Productfuncties	6
<b>4. Montage</b>	<b>6</b>
<b>5. Aansluitschema</b>	<b>7</b>
5.1. Aansluiting op Xenio CX110C, Xafir CS110C	8
5.2. Aansluiting op Xenio CX170, Xafir CS170	8
5.3. Aansluiting op Pro-serie (Pro B2/3, Pro C2/3, Pro D)	9
5.4. Aansluiting op home.com4	9
5.5. Aansluiting op wave.com4 11kW	10
5.6. Aansluiting op Dampgenerator SGH en HGD	10
<b>6. Inbedrijfstelling</b>	<b>11</b>
<b>7. Bediening</b>	<b>12</b>
<b>8. Probleemoplossing</b>	<b>14</b>
<b>9. Onderhoud</b>	<b>14</b>
<b>10. Afvoer</b>	<b>14</b>
<b>11. Technische gegevens</b>	<b>15</b>

# 1. Over deze handleiding

Lees deze montage- en gebruiksaanwijzing goed door en bewaar ze in de buurt van het apparaat. Zo kunt u te allen tijde informatie over uw veiligheid en de bediening nalezen.

## ***Symbolen in waarschuwingaanwijzingen***

In deze montage- en gebruiksaanwijzing staat bij werkzaamheden die gevaarlijk kunnen zijn een waarschuwingaanwijzing. Neem deze waarschuwingaanwijzingen steeds in acht. Zo voorkomt u materiële schade, letsel en zelfs de dood.

In de waarschuwingaanwijzingen worden signaalwoorden gebruikt die de volgende betekenis hebben:



### **GEVAAR!**

Als u deze waarschuwingaanwijzing niet in acht neemt, leidt dit tot ernstig letsel of de dood.

---



### **WAARSCHUWING!**

Als u deze waarschuwingaanwijzing niet in acht neemt, kan dit leiden tot ernstig letsel of de dood.

---



### **VOORZICHTIG!**

Als u deze waarschuwingaanwijzing niet opvolgt, kan dit leiden tot licht letsel.

---

### **ATTENTIE!**

Dit signaalwoord waarschuwt voor materiële schade.

---

## ***Andere symbolen***



Dit symbool kenmerkt tips en nuttige aanwijzingen.



Bedieningshandleiding lezen

## **2. Belangrijke aanwijzingen voor uw veiligheid**

Het systeem Starten op afstand is gebouwd conform de erkende veiligheidstechnische voorschriften. Toch kunnen bij het gebruik gevaren ontstaan. Neem daarom de volgende veiligheidsaanwijzingen en de speciale waarschuwingaanwijzingen in de afzonderlijke hoofdstukken in acht.

### **2.1. Gebruik volgens de voorschriften**

Met het systeem Starten op afstand kan de saunabesturing of een stoomgenerator via apparaten als smartphone, tablet, Alexa, Google Home etc. op afstand worden ingeschakeld.

Het systeem Starten op afstand mag alleen worden gebruikt voor het inschakelen van een saunakachel die voldoet aan de eisen van paragraaf 19.101 van de EN 60335-2-53. Als alternatief moet een geschikte veiligheidsuitschakeling op de oven en / of een deursensor worden geïnstalleerd.

Elk ander gebruik geldt als niet-reglementair. Niet-reglementair gebruik kan leiden tot productbeschadiging, ernstig letsel of de dood.



## 2.2. Veiligheidsaanwijzingen

- De montage mag alleen door een elektricien of een vergelijkbaar gekwalificeerde persoon worden uitgevoerd.
- Montage- en aansluitwerkzaamheden aan de besturing mogen uitsluitend in stroomloze toestand worden uitgevoerd.
- Neem ook de plaatselijke bepalingen op de plaats van opstelling in acht.
- Het apparaat mag niet door kinderen onder 8 jaar worden gebruikt.
- Het apparaat mag door kinderen boven 8 jaar, door personen met verminderde psychische, sensorische of mentale vaardigheden en door personen met gebrek aan ervaring en kennis worden gebruikt, mits:
  - onder toezicht.
  - indien veilig gebruik werd gedemonstreerd en ze de gevaren die kunnen ontstaan, begrijpen.
- Controleer of er geen brandbare voorwerpen op de saunakachel liggen voordat u de saunabesturing inschakelt.
- Maak in het belang van uw eigen gezondheid geen gebruik van de sauna, indien u onder invloed bent van alcohol, medicamenten of drugs.
- Raadpleeg voor problemen die in de montageaanwijzingen niet uitvoerig genoeg werden behandeld in het belang van uw eigen veiligheid uw leverancier.

## 3. Productbeschrijving

### 3.1. Leveromvang

- Systeem Starten op afstand
- Korte handleiding

### 3.2. Optionales Zubehör

- Deursensorsysteem (1-052-722 / SAB00102)
- Deursensor-set (1-052-723 / SAB00103)
- Veiligheidsuitschakeling (SFE-xxxxx)

### 3.3. Productfuncties

Met het systeem Starten op afstand kan de saunabesturing of een stoomgenerator via apparaten als smartphone, tablet, Alexa, Google Home etc. worden ingeschakeld.

Compatibele besturingen:

- Saunabesturingen Xenio, Xafir, Pro-Serie, home.com4 en wave.com4 11kW
- Stoomgenerator SGH en HGD

De bediening wordt uitgevoerd via een app die voor Android (Google Play Store) en voor iOS (App Store) kosteloos verkrijgbaar is.

## 4. Montage

Neem bij de montage de technische gegevens op pagina 15 in acht:

- Het systeem Starten op afstand heeft de beschermingsklasse IP65
- De omgevingstemperatuur moet liggen in het bereik van  $-40\text{ °C}$  en  $+40\text{ °C}$ .
- De kabels moeten tot  $150\text{ °C}$  temperatuurbestendig zijn, als ze in de cabinewand worden gemonteerd (stroomvoorziening met siliconenkabel verlengen)

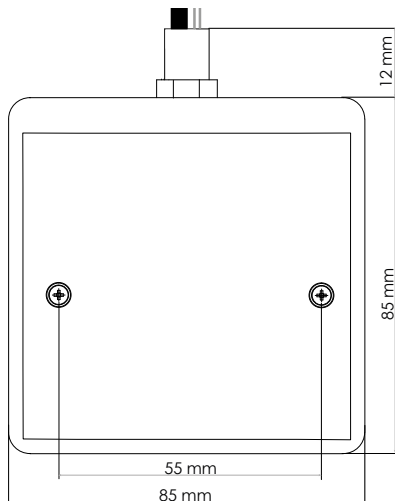

## 5. Aansluitschema

Let bij de elektrische aansluiting van de saunabediening op volgende punten:

- Aansluitwerkzaamheden aan de besturing mogen alleen in spanningsloze toestand worden uitgevoerd.
- Neem de montagehandleiding van de desbetreffende saunabesturing in acht

### LET OP!

#### **Schade aan het apparaat!**

De installatie van de APP en de invoer van de instellingen (zie "6. Inbedrijfstelling" en "7. Bediening") moeten afgesloten zijn voordat de saunabesturing wordt ingeschakeld.

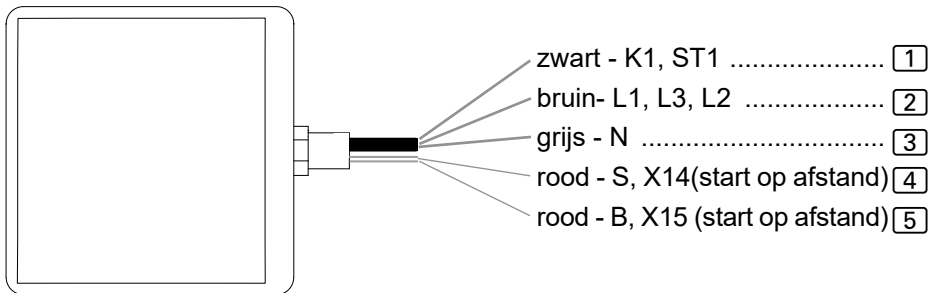

- Verwijder de voormonteerde kabelschoenen afhankelijk van het gebruikte type besturing.
- bij 4 en 5: aansluiting polen niet relevant



### 5.3. Aansluiting op Pro-serie (Pro B2/3, Pro C2/3, Pro D)

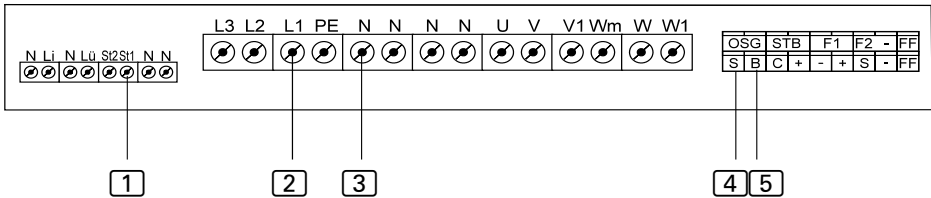

- 4 Verbinding met S / B .... op afstand starten van de sauna / gebruikersprogramma 1  
 Verbinding met C / B ..... op afstand starten van gecombineerde bediening / gebruikersprogramma 2

### 5.4. Aansluiting op home.com4

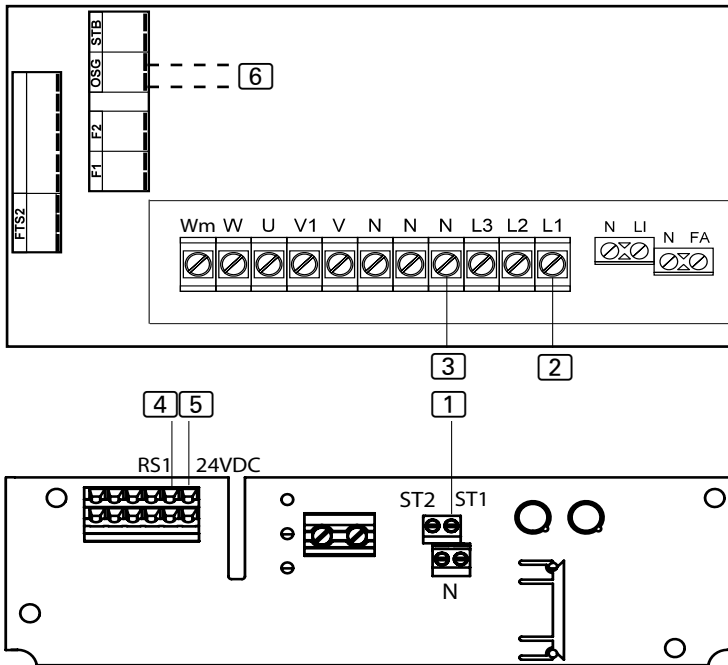

- Maak de instelling in het technicusmenu onder menu-item Mode RS1.

### 5.5. Aansluiting op wave.com4 11kW

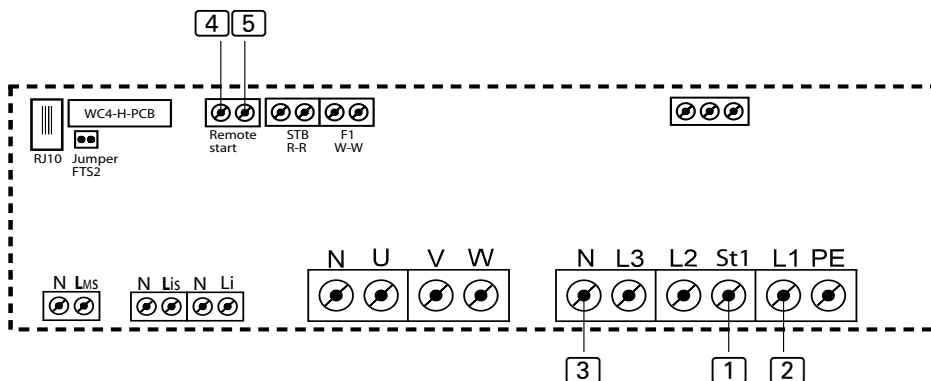

- Volg bij het aansluiten van de veiligheidsuitschakeling / deursensor de instructies van het betreffende apparaat

### 5.6. Aansluiting op Dampgenerator SGH en HGD

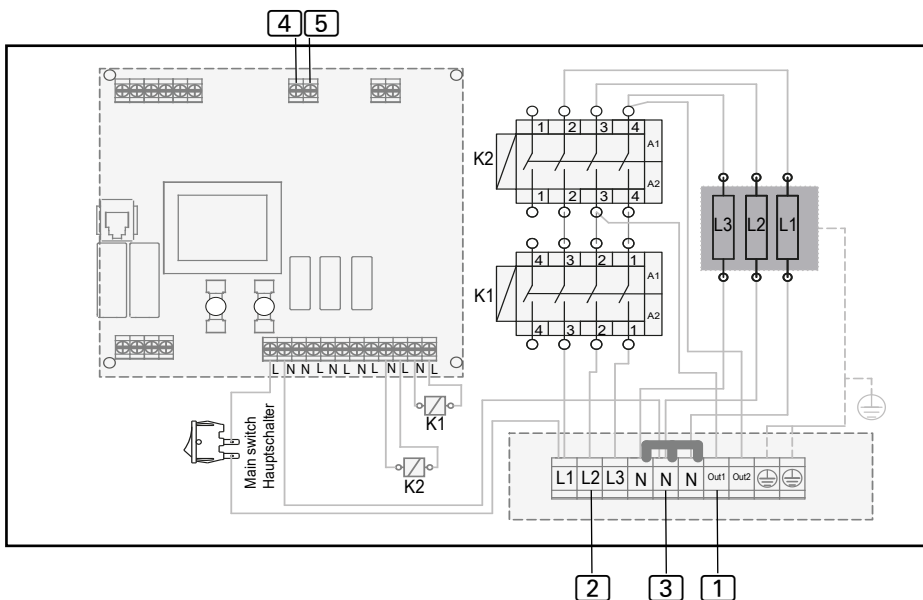

- In de instellingen moet de functie „Selectie van de functie starten op afstand“ op I-O staan

## 6. Inbedrijfstelling

Raadpleeg de gebruiksaanwijzing van het betreffende bedieningsapparaat om de start op afstand te activeren. Nadat alle kabelverbindingen zijn gemaakt, kan het systeem Starten op afstand in gebruik worden genomen.

De apparaten (mobiele telefoon en systeem Starten op afstand) moeten zich in hetzelfde netwerk bevinden.

### LET OP!

#### **Schade aan het apparaat!**

Controleer voor het begin “6. Inbedrijfstelling” en “7. Bediening”, of de apparaten van spanning voorzien zijn - de saunabesturing moet echter uitgeschakeld zijn!

- **Open de Play Store en installeer de app „Shelly Cloud”**



- **Na het openen, de volgende stappen uitvoeren:**
    - **Taal selecteren**
    - **Nieuwe gebruiker (account) aanmaken**
- Algemene voorwaarden bevestigen
- **E-mailadres invoeren**



Voer bij de registratie uw e-mailadres zeer zorgvuldig in, omdat dit nodig is als u in de toekomst uw wachtwoord vergeet.

- **Wachtwoord instellen**



Als u uw wachtwoord bent vergeten, voert u gewoon het e-mailadres in dat u bij de registratie heeft gebruikt. U ontvangt dan instructies voor het wijzigen van het wachtwoord.

- **„Gebruikersaccount aanmaken” (bij eerste installatie) of „Ik heb al een account” selecteren**

Er volgt een bevestiging dat dit is gelukt.

Meld u nu aan met het wachtwoord en bevestig opnieuw de algemene voorwaarden.

## 7. Bediening

Na de registratie maakt u een ruimte aan.

Ruimtenaam (bijv.: sauna) en wijs een beeld aan de ruimte toe.

Als beeld kan ook een foto uit uw galerij worden gebruikt.

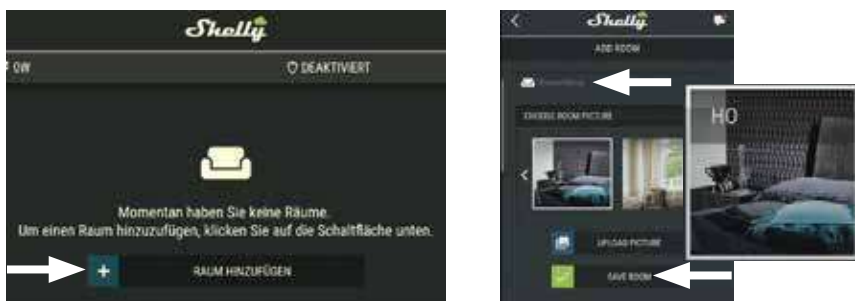

Druk op „Apparaat toevoegen” en start het zoeken naar een nieuw apparaat.

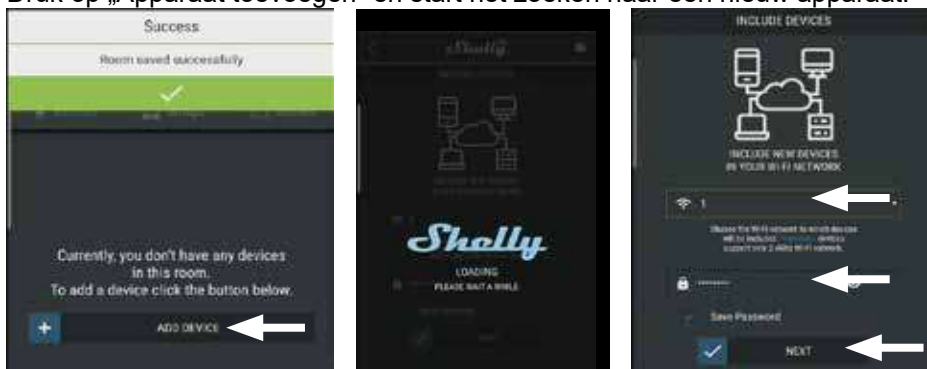

Volg de aanwijzingen op het apparaat (toegang tot uw locatie geven, WLAN selecteren, wachtwoord invoeren enz.) De apparaten (mobiele telefoon en systeem Starten op afstand) moeten zich in hetzelfde netwerk bevinden.





LET OP: het duurt ongeveer 1 minuut! -> Het apparaat wordt weergegeven.



Selecteer apparaat



Selecteer naam / afbeeldingen



Verbind apparaat met cloud



De aan/uit-knop toont middels een gekleurde cirkel de bedrijfstoestand aan, ook als de saunabesturing ter plaatse wordt in-/uitgeschakeld.

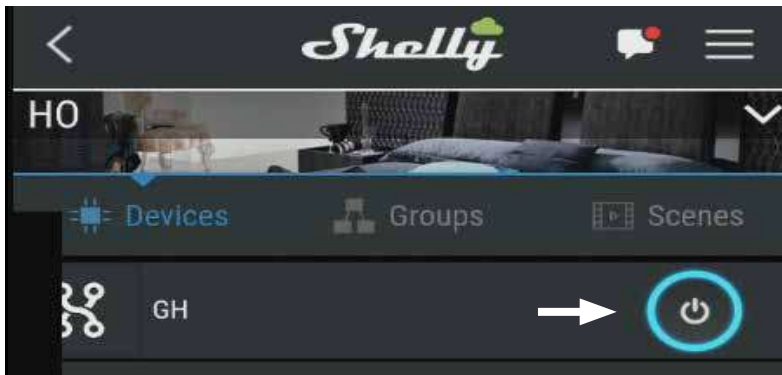

## 8. Probleemoplossing

### *Omschrijving*

Het systeem voor starten op afstand kan geen verbinding maken met het WLAN.

### *Oplossing*

Het systeem voor starten op afstand terugzetten naar de fabrieksinstellingen:

- Het systeem voor starten op afstand moet van spanning worden voorzien
- Schakel de besturing 5 keer AAN / UIT - binnen 30 seconden

Resetten naar fabrieksinstelling **ALLEEN VOOR VAKPERSONEEL**:

- Het systeem voor starten op afstand moet van spanning worden voorzien
- Regeleenheid moet uitgeschakeld zijn
- Meetinstrument op instelling [A]
- Sluit de zwarte en bruine lijnen van het systeem voor starten op afstand 5 keer kort - binnen 30 seconden

## 9. Onderhoud

Het apparaat is onderhoudsvrij.

## 10. Afvoer



- Voer het verpakkingsmateriaal af volgens de geldende afvoerrichtlijnen.
- Oude apparaten bevatten opnieuw bruikbare materialen maar ook schadelijke stoffen. Deponeer uw oude apparaat daarom in geen geval bij het gewone afval, maar voer het apparaat af volgens de plaatselijk geldende voorschriften.

## 11. Technische gegevens

### ***Omgevingsomstandigheden***

---

Omgevingstemperatuur:	-40 °C tot +40 °C
Beschermingsgraad (spatwaterdicht):	IP 65

### ***Voedingseenheid***

---

Afmetingen:	85 x 92 x 40 mm
Bedrijfsspanning:	230 V 50/60 Hz AC

### ***Aansluitkabels***

---

Spanningsvoorziening:	1,5 m - 3 x 1,5 mm <sup>2</sup>
Kabel signaal voor starten op afstand:	1,5 m - 2 x 0,5 mm <sup>2</sup> siliconen

# System DÁLKOVÉHO SPOUŠTĚNÍ

NÁVOD K MONTÁŽI A POUŽITÍ  
Česky



CS

# Obsah

<b>1. O tomto návodu</b>	<b>3</b>
<b>2. Důležité pokyny pro vaši bezpečnost</b>	<b>4</b>
2.1. Použití v souladu s určením	4
2.2. Bezpečnostní pokyny	5
<b>3. Popis výrobku</b>	<b>6</b>
3.1. Rozsah dodávky	6
3.2. Optionales Zubehör	6
3.3. Funkce výrobku	6
<b>4. Montáž</b>	<b>6</b>
<b>5. Schéma připojení</b>	<b>7</b>
5.1. Připojení k jednotce Xenio CX110C, Xafir CS110C	8
5.2. Připojení k jednotce Xenio CX170, Xafir CS170	8
5.3. Připojení k jednotce řady Pro (Pro B2/3, Pro C2/3, Pro D)	9
5.4. Připojení k jednotce home.com4	9
5.5. Připojení k jednotce wave.com4 11kW	10
5.6. Připojení k parnímu generátoru SGH a HGD	10
<b>6. Uvedení do provozu</b>	<b>11</b>
<b>7. Obsluha</b>	<b>12</b>
<b>8. Řešení problémů pro uživatele</b>	<b>14</b>
<b>9. Údržba</b>	<b>14</b>
<b>10. Likvidace</b>	<b>14</b>
<b>11. Technické údaje</b>	<b>15</b>

# 1. O tomto návodu

Tento návod k montáži a použití si důkladně pročtěte a uschovejte jej v blízkosti přístroje. Tak si můžete vždy dodatečně přečíst informace o bezpečnosti a obsluze.

## ***Symboly ve výstražných pokynech***

V tomto návodu k montáži a použití je text o činnostech, z nichž vyplývá určité riziko, uvozen výstražným pokynem. Tyto výstražné pokyny bezpodmínečně dodržujte. Zabráníte tak věcným škodám a poraněním, která mohou být v nejhorším případě dokonce smrtelná.

Ve výstražných pokynech jsou použita signální slova, která mají následující význam:



### **NEBEZPEČÍ!**

Pokud tento výstražný pokyn nebude dodržen, bude to mít za následek smrt nebo vážná zranění.

---



### **VÝSTRAHA!**

Pokud tento výstražný pokyn nebude dodržen, může to mít za následek smrt nebo vážná zranění.

---



### **UPOZORNĚNÍ!**

Pokud tento výstražný pokyn nebude dodržen, může to mít za následek lehká zranění.

---

### **POZOR!**

Tento signální symbol upozorňuje na věcné škody.

---

## ***Jiné symboly***



Tento symbol označuje tipy a užitečné pokyny.



Pročtěte si návod k obsluze

## **2. Důležité pokyny pro vaši bezpečnost**

System dálkového spouštění je zkonstruován podle uznávaných bezpečnostně technických pravidel. Při jejich používání však mohou přesto vznikat určitá rizika. Dodržujte proto následující bezpečnostní pokyny a zvláštní výstražné pokyny uvedené v jednotlivých kapitolách.

### **2.1. Použití v souladu s určením**

System dálkového spouštění umožňuje sepnutí dálkového spouštění řídicí jednotky sauny nebo parní generátor prostřednictvím přístrojů, jako je chytrý telefon, tablet, Alexa, Google home atd.

System dálkového spouštění je dovoleno používat pouze ke spínání saunových kamen se zkontrolovaným krytím podle části 19.101 normy EN 60335-2-53. Alternativně musí být na peci nainstalován vhodný bezpečnostní spínač a / nebo dveřní kontaktní spínač.

Jakékoli jiné použití nad tento rámec se považuje za použití v rozporu s určením. Použití v rozporu s určením může vést k poškození výrobku, vážným zraněním nebo smrti.

## 2.2. Bezpečnostní pokyny

- Montáž smí provádět pouze kvalifikovaný elektrikář nebo jiná, srovnatelným způsobem kvalifikovaná osoba.
- Instalace a připojení k řídicí jednotce smí být prováděno pouze při přerušení napájení.
- Dodržujte také místní předpisy v místě instalace.
- Zařízení nesmí používat děti do 8 let věku.
- Zařízení smí používat děti ve věku nad 8 let, osoby s omezenými fyzickými, smyslovými nebo duševními schopnostmi a osoby s nedostatečnými zkušenostmi a znalosti za následujících podmínek:
  - pokud jsou pod dozorem.
  - pokud jim bylo správné používání předvedeno a rozumějí rizikům, která mohou vzniknout.
- Před zapnutím řídicí jednotky sauny se ujistěte, že na saunových kamnech neleží žádné hořlavé předměty.
- Saunování není ze zdravotních důvodů vhodné pro osoby pod vlivem alkoholu, léků nebo drog.
- V případě problémů, které nejsou dostatečně podrobně řešeny v návodu k montáži, se v zájmu vlastní bezpečnosti obraťte na svého dodavatele.



## 3. Popis výrobku

### 3.1. Rozsah dodávky

- Systém dálkového spouštění
- Stručný návod

### 3.2. Optionales Zubehör

- Systém snímače dveří (1-052-722 / SAB00102)
- Sada snímače dveří (1-052-723 / SAB00103)
- Bezpečnostní vypnutí (SFE-xxxxx)

### 3.3. Funkce výrobku

Systém dálkového spouštění umožňuje sepnutí dálkového spouštění řídicí jednotky sauny prostřednictvím přístrojů, jako je chytrý telefon, tablet, Alexa, Google Home atd.

Kompatibilní řídicí jednotky sauny:

- Ovládání sauny Xenio, Xafir, Pro-Serie, home.com4 a wave.com4 11kW
- Parní generátor SGH a HGD

Ovládání se děje prostřednictvím aplikace, která je k dispozici zdarma pro systémy Android (Google Play Store) a IOS (App Store).

## 4. Montáž

Při montáži respektujte technické údaje na stránce 15:

- Systém dálkového spouštění náleží ke třídě ochrany IP 65.
- Okolní teplota musí být v rozsahu od -40 °C do +40 °C.
- Jsou-li kabely vedeny ve stěně kabiny, musí odolávat teplotám do 150 °C (elektrické napájení prodloužit silikonovými kabely)

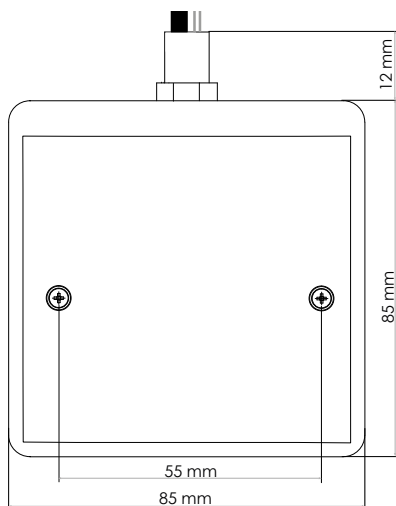

## 5. Schéma připojení

Při montáži elektrického připojení řídicí jednotky sauny dodržujte následující pokyny:

- Připojovací práce mohou být prováděny pouze ve stavu bez napětí.
- Dodržujte návod k montáži příslušné řídicí jednotky sauny.

### POZOR!

#### **Poškození přístroje!**

Před zapnutím řídicí jednotky sauny musí být ukončena instalace aplikace a zadání nastavení (viz „6. Uvedení do provozu“ a „7. Obsluha“).

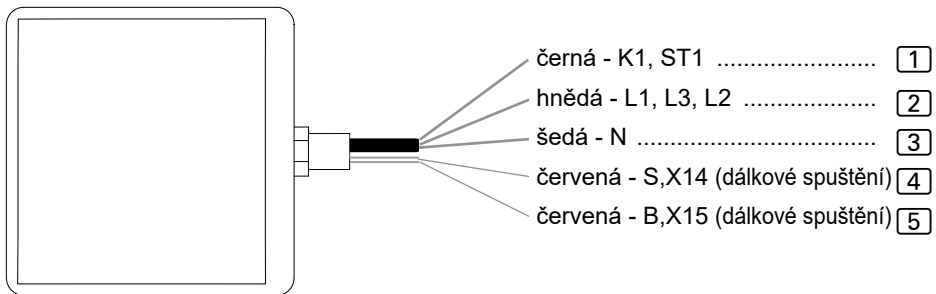

- Namontované kabelové patky podle použité řídicí jednotky odstraňte.
- při 4 a 5: Umístění pólů je nepodstatné

## 5.1. Připojení k jednotce Xenio CX110C, Xafir CS110C

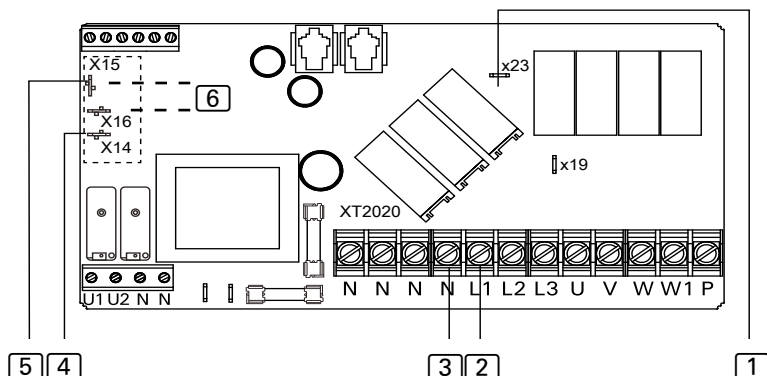

- Funkce DOOR musí být v nastavení nastavena na ON.

## 5.2. Připojení k jednotce Xenio CX170, Xafir CS170

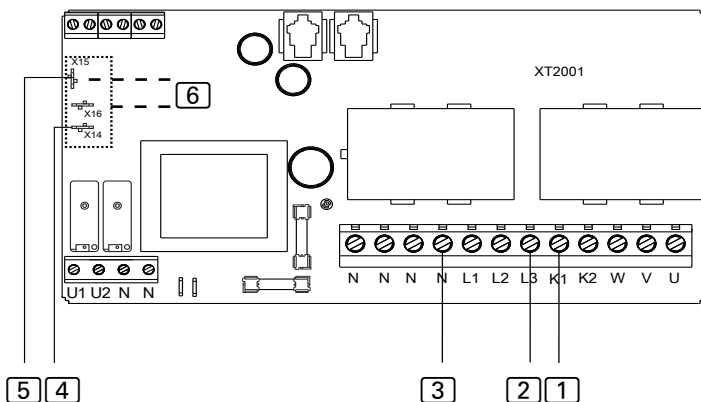

- Funkce DOOR musí být v nastavení nastavena na ON.

**6** Bezpečnostní vypínač / senzor dveří

- Při připojování bezpečnostního snímače vypnutí / dveří postupujte podle pokynů pro příslušné zařízení

### 5.3. Připojení k jednotce řady Pro (Pro B2/3, Pro C2/3, Pro D)

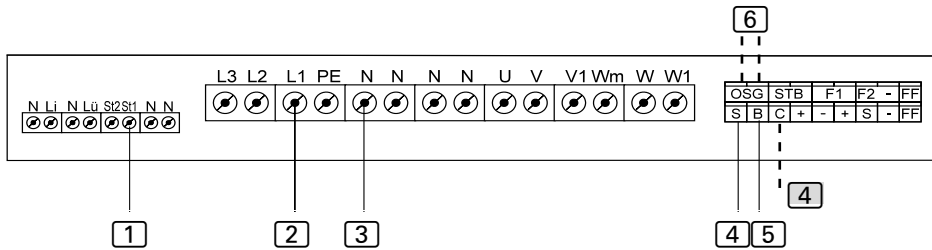

**4** Připojení k S / B .... dálkové spuštění provozu /  
uživatelského programu sauny 1

Připojení k C / B .... vzdálený start kombinovaný provoz /  
uživatelský program 2

### 5.4. Připojení k jednotce home.com4

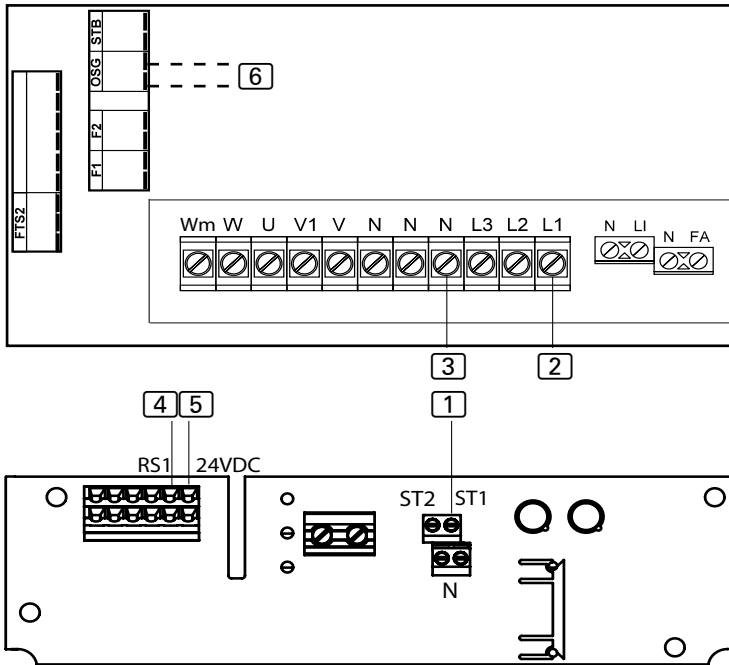

- Proveďte nastavení v nabídce technika pod položkou nabídky Režim RS1.

### 5.5. Připojení k jednotce wave.com4 11kW

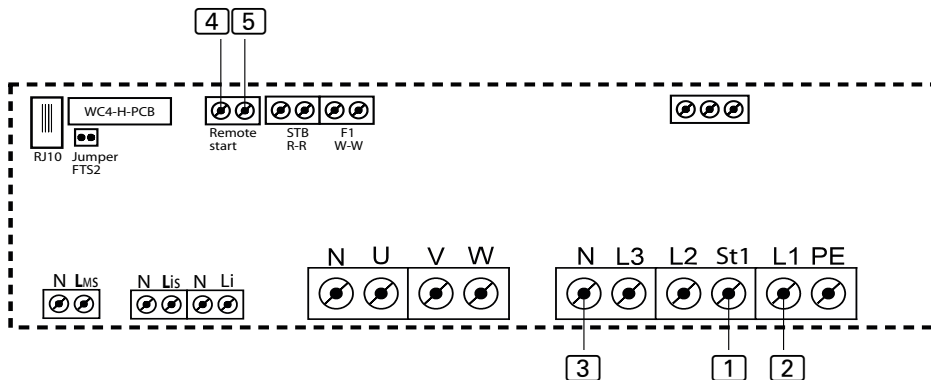

- Při připojování bezpečnostního snímače vypnutí / dveří postupujte podle pokynů pro příslušné zařízení

### 5.6. Připojení k parnímu generátoru SGH a HGD

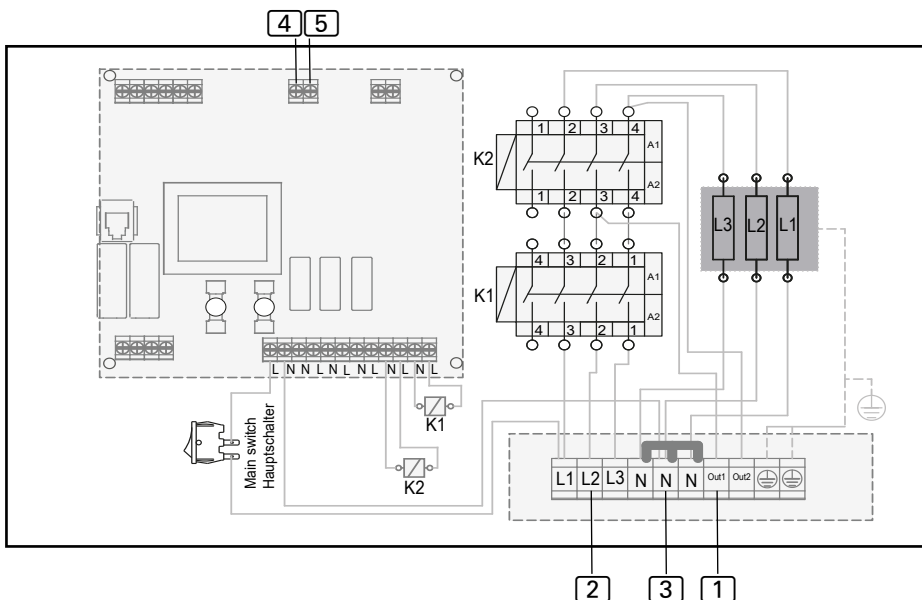

- V nastavení musí být funkce „Výběr funkce vzdáleného startu“ nastavena na I-O

## 6. Uvedení do provozu

Chcete-li aktivovat dálkový start, přečtěte si návod k obsluze příslušného ovládacího zařízení. Systém dálkového spouštění lze uvést do provozu po instalaci všech kabelových spojů.

Přístroje (mobilní část a systém dálkového spouštění) se musí nacházet ve stejné síti.

### POZOR!

#### **Poškození přístroje!**

Před zahájením „6. Uvedení do provozu“ a „7. Obsluha“ se přesvědčte, že jsou přístroje napájeny elektrickým proudem - řídicí jednotka sauny však musí být vypnutá!

- **Otevřete Playstore a instalujte si aplikaci „Shelly Cloud“**



- **Po otevření proved'te následující kroky:**

- **Výběr jazyka**

- **Vytvoření nového uživatele (účtu)**

Potvrdit všeobecné obchodní podmínky

- **Zadání e-mailové adresy**



Při zadávání své e-mailové adresy během registrace buďte pozorní, protože tato adresa je třeba v případě, že zapomenete své heslo.

- **Určení hesla**



Jestliže jste zapoměli své heslo, jednoduše zadejte e-mailovou adresu, kterou jste použili při registraci. Poté obdržíte pokyny ke změně hesla.

- Vybrat **„Založit účet uživatele“ (při první instalaci) nebo „Již mám účet“**  
Následuje potvrzení, že to zafungovalo.  
Nyní se přihlaste heslem a znovu potvrďte všeobecné obchodní podmínky.

## 7. Obsluha

Po registraci vytvořte prostor.

Název prostoru (například: Sauna) a danému prostoru přiřadte obrázek. Jako obrázek lze použít také foto z galerie.

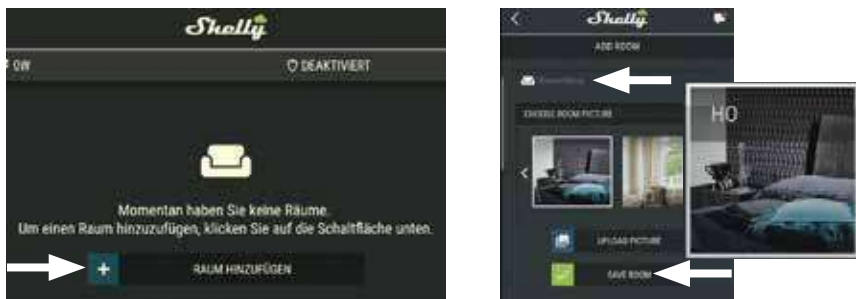

Stiskněte Přidat přístroj a spusťte vyhledávání nového přístroje.

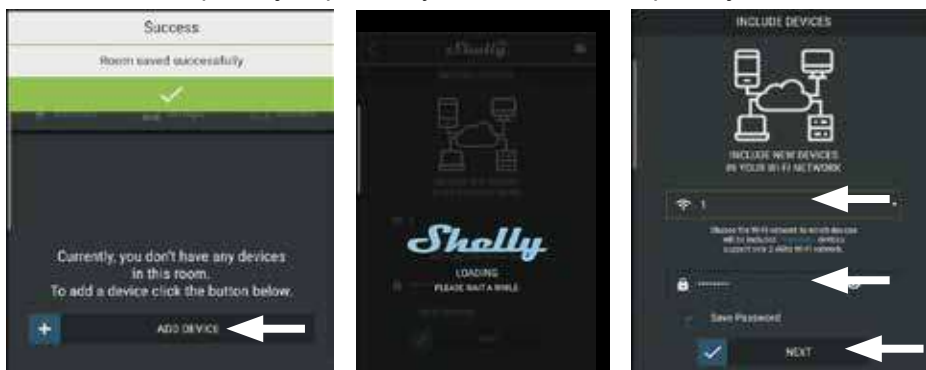

Řiďte se pokyny na přístroji (povolit stanoviště přístupu, výběr sítě W-LAN, zadání hesla, ...). Přístroje (mobilní část a systém dálkového spouštění) se musí nacházet ve stejné síti.



POZOR: Trvá to asi 1 minutu! -> Zařízení se zobrazí.



Vyberte zařízení



Vyberte jméno / obrázky

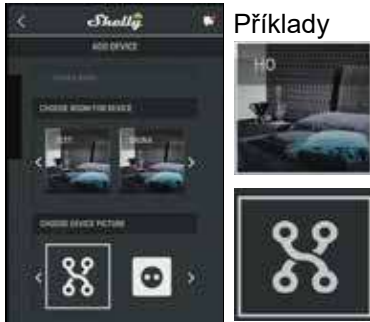

Připojte zařízení k cloudu



Tlačítko Zap/Vyp zobrazuje barevným kroužkem provozní stav i v případě, že byla řídicí jednotka sauny zapnuta/vypnuta v místě.

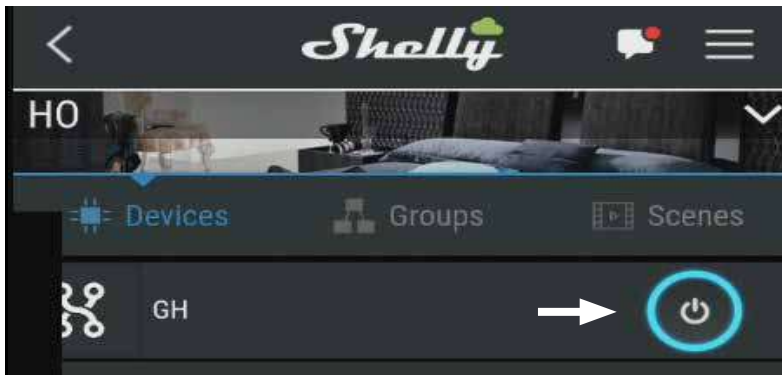



## 8. Řešení problémů pro uživatele

### *Popis chyby*

Systém vzdáleného spuštění nemůže navázat spojení s WLAN.

### *Příčina*

Resetování systému vzdáleného spuštění na tovární nastavení:

- Systém dálkového startu musí být napájen napětím
- Řídicí jednotku zapněte / vypněte 5krát - do 30 sekund

Obnovení továrního nastavení POUZE PRO ODBORNÍKY:

- Systém dálkového startu musí být napájen napětím
- L'unità di controllo deve essere spenta
- Dispositivo di misurazione sull'impostazione [A]
- Cortocircuitare le linee nere e Marroni del sistema di avviamento a distanza 5 volte - entro 30 secondi

## 9. Údržba

Přístroj je bezúdržbový.

## 10. Likvidace



- Obalové materiály zlikvidujte podle směrnic platných pro likvidaci.
- Stará zařízení obsahují recyklovatelné materiály, ale i škodlivé látky. Stará zařízení proto v žádném případě neodkládejte do odpadu, ale zlikvidujte je podle místních platných předpisů.

## 11. Technické údaje

### ***Okolní podmínky***

---

Okolní teplota:	-40 °C až +40 °C
Krytí (proti stříkající vodě):	IP 65

### ***Výkonový prvek***

---

Rozměry:	85 x 92 x 40 mm
Provozní napětí:	230 V, 50/60 Hz AC

### ***Připojovací vodiče***

---

Elektrické napájení:	1,5 m - 3 x 1,5 mm <sup>2</sup>
Vedení signálu dálkového spuštění:	1,5 m - 2 x 0,5 mm <sup>2</sup> silikon

# System

# URUCHAMIANIA ZDALNEGO

INSTRUKCJA MONTAŻU I OBSŁUGI  
Polski

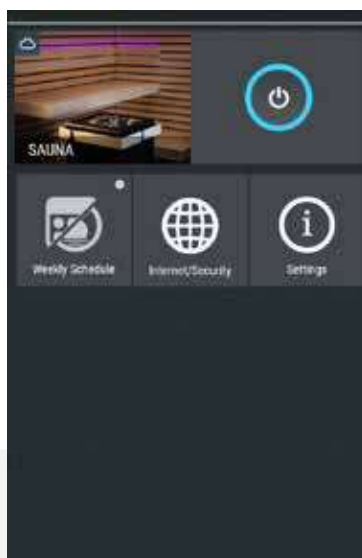

PL

# Spis treści

<b>1. Wprowadzenie do instrukcji</b>	<b>3</b>
<b>2. Ważne wskazówki bezpieczeństwa</b>	<b>4</b>
2.1. Użytkowanie zgodne z przeznaczeniem	4
2.2. Wskazówki bezpieczeństwa	5
<b>3. Opis produktu</b>	<b>6</b>
3.1. Zakres dostawy	6
3.2. Akcesoria opcjonalne	6
3.3. Funkcje produktu	6
<b>4. Montaż</b>	<b>6</b>
<b>5. Schemat połączeń</b>	<b>7</b>
5.1. Podłączanie do Xenio CX110C, Xafir CS110C	8
5.2. Podłączanie do Xenio CX170, Xafir CS170	8
5.3. Podłączanie do serii Pro (Pro B2/3, Pro C2/3, Pro D)	9
5.4. Podłączanie do home.com4	9
5.5. Podłączanie do wave.com4 11kW	10
5.6. Podłączenie do wytwornicy pary SGH i HGD	10
<b>6. Uruchamianie</b>	<b>11</b>
<b>7. Obsługa</b>	<b>12</b>
<b>8. Rozwiązywanie problemów</b>	<b>14</b>
<b>9. Konserwacja</b>	<b>14</b>
<b>10. Utylizacja</b>	<b>14</b>
<b>11. Dane techniczne</b>	<b>15</b>

# 1. Wprowadzenie do instrukcji

Przeczytaj uważnie niniejszą instrukcję montażu i obsługi. Przechowuj ją w pobliżu urządzenia. Dzięki temu będziesz mógł w każdej chwili z niej skorzystać w celu uzyskania informacji dotyczących bezpieczeństwa i obsługi.

## ***Symbole używane w ostrzeżeniach***

W niniejszej instrukcji montażu i obsługi przed działaniami stwarzającymi zagrożenie umieszczone jest ostrzeżenie. Należy bezwzględnie przestrzegać tych ostrzeżeń. Zapobiega to uszkodzeniom mienia i obrażeniom, które w najgorszym przypadku mogą być nawet śmiertelne.

Ostrzeżenia zawierają hasła ostrzegawcze, które mają następujące znaczenia:



### **NIEBEZPIECZEŃSTWO!**

Nieprzestrzeganie tego ostrzeżenia prowadzi do śmierci lub poważnych obrażeń.

---



### **OSTRZEŻENIE!**

Zignorowanie tego ostrzeżenia może doprowadzić do śmierci lub poważnych obrażeń.

---



### **OSTROŻNIE!**

Nieprzestrzeganie tego ostrzeżenia może doprowadzić do niewielkich obrażeń.

---

### **UWAGA!**

To hasło ostrzega przed szkodami rzeczowymi.

---

PL

## ***Inne symbole***



Ten symbol oznacza rady i przydane wskazówki.



Przeczytaj instrukcję obsługi

## **2. Ważne wskazówki bezpieczeństwa**

System uruchamiania zdalnego został wykonany zgodnie z powszechnie przyjętymi zasadami techniki bezpieczeństwa. Mimo to jednak podczas użytkowania mogą zaistnieć pewne zagrożenia. Dlatego należy stosować się do poniższych zasad bezpieczeństwa i specjalnych ostrzeżeń zamieszczonych w poszczególnych rozdziałach.

### **2.1. Użytkowanie zgodne z przeznaczeniem**

System uruchamiania zdalnego umożliwia sterowanie funkcją zdalnego uruchamiania jednostki sterującej sauny lub generator pary za pośrednictwem urządzeń takich jak smartfony, tablety, Alexa, Google Home itd.

System uruchamiania zdalnego można wykorzystywać wyłącznie do włączania/wyłączania pieców do sauny, które spełniają wymagania kontroli wg ust. 19.101 normy EN 60335-2-53. W przeciwnym razie w piecu należy zainstalować odpowiedni wyłącznik bezpieczeństwa i / lub wyłącznik drzwiowy.

Każde inne użycie jest użyciem niezgodnym z przeznaczeniem. Użytkowanie niezgodne z przeznaczeniem może spowodować uszkodzenie produktu, ciężkie obrażenia lub śmierć.

## 2.2. Wskazówki bezpieczeństwa

- Montaż może wykonywać tylko wykwalifikowany elektryk lub osoba posiadająca podobne kwalifikacje.
- Prace w zakresie montażu i podłączania do jednostki sterującej sauny można wykonywać wyłącznie wówczas, gdy jest ona odłączona od napięcia.
- Należy również przestrzegać lokalnych przepisów obowiązujących w miejscu instalacji.
- Urządzenie nie może być używane przez dzieci w wieku poniżej 8 lat.
- Urządzenie może być używane przez dzieci w wieku powyżej 8 lat, osoby z ograniczoną sprawnością fizyczną, sensoryczną lub umysłową i nieposiadające doświadczenia oraz wiedzy po spełnieniu następujących warunków:
  - jeśli są nadzorowane,
  - jeśli otrzymały instrukcje na temat bezpiecznego użytkowania urządzenia i rozumieją zagrożenia, jakie mogą się pojawić.
- Przed włączeniem jednostki sterującej sauny należy się upewnić, że na piecu do sauny nie znajdują się żadne łatwopalne przedmioty.
- Ze względów zdrowotnych z kąpieli w saunie powinny zrezygnować osoby będące pod wpływem alkoholu, leków lub środków odurzających.
- W kwestiach, które nie zostały w sposób wyczerpujący opisane w instrukcji montażu, zwróć się dla własnego bezpieczeństwa do swojego dostawcy.

## 3. Opis produktu

### 3.1. Zakres dostawy

- System uruchamiania zdalnego
- Krótka instrukcja

### 3.2. Akcesoria opcjonalne

- System czujnika drzwi (1-052-722 / SAB00102)
- Zestaw czujnika drzwi (1-052-723 / SAB00103)
- Wyłączenie bezpieczeństwa (SFE-xxxxx)

### 3.3. Funkcje produktu

System uruchamiania zdalnego umożliwia sterowanie funkcją zdalnego uruchamiania jednostki sterującej sauny lub generator pary za pośrednictwem urządzeń takich jak smartfony, tablety, Alexa, Google Home itd.

Kompatybilne urządzenia sterujące:

- Kontrola sauny Xenio, Xafir, Pro-Serie, home.com4 i wave.com4 11kW
- Wytwornica pary SGH i HGD

System obsługuje się za pomocą aplikacji, dostępnej bezpłatnie na systemy Android (w Google Play Store) oraz iOS (w App Store).

## 4. Montaż

Podczas montażu przestrzegać danych technicznych, zamieszczonych na Str. 15:

- System uruchamiania zdalnego posiada stopień ochrony IP65.
- Temperatura otoczenia musi mieścić się w zakresie od  $-40^{\circ}\text{C}$  do  $+40^{\circ}\text{C}$ .
- Kable układane w ścianach kabiny muszą być odporne na temperatury do  $150^{\circ}\text{C}$  (do przedłużania kabla zasilającego stosować kable silikonowe).

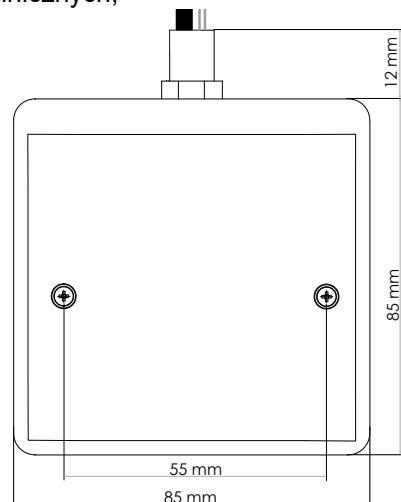



## 5. Schemat połączeń

Podczas podłączenia elektrycznego jednostki sterującej sauny należy zwrócić uwagę na następujące kwestie:

- Prace przyłączeniowe mogą być wykonywane tylko w stanie beznapięciowym.
- Należy przestrzegać instrukcji montażu odpowiedniej jednostki sterującej sauny.

### UWAGA!

#### **Uszkodzenie urządzenia!**

Przed włączeniem jednostki sterującej sauny konieczne jest zakończenie instalacji APP oraz wprowadzenie ustawień (patrz „6. Uruchamianie” oraz „7. Obsługa”).

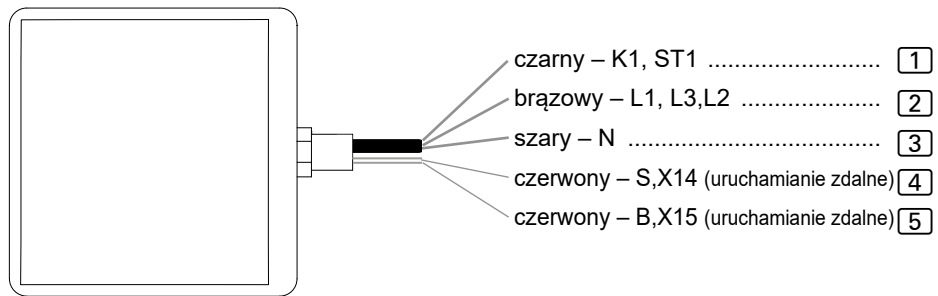

-  Zamontowane wstępnie końcówki kablowe należy usunąć odpowiednio do zastosowanego sterownika.
- w przypadku 4 i 5: biegunowość nie ma znaczenia

## 5.1. Podłączanie do Xenio CX110C, Xafir CS110C

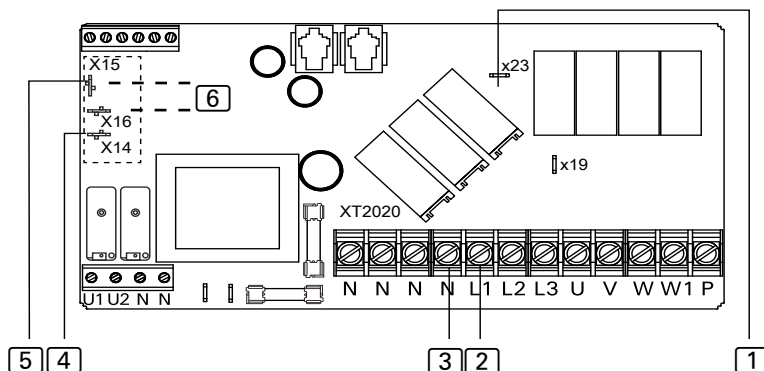

- W ustawieniach funkcja DOOR musi być włączona.

## 5.2. Podłączanie do Xenio CX170, Xafir CS170

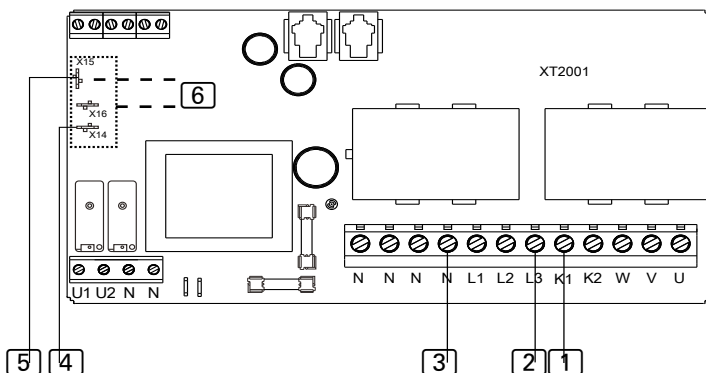

- W ustawieniach funkcja DOOR musi być włączona.

**6** Wyłącznik bezpieczeństwa / czujnik drzwi

- Podłączając wyłącznik bezpieczeństwa / czujnik drzwi, postępuj zgodnie z instrukcjami dla odpowiedniego urządzenia

### 5.3. Podłączenie do serii Pro (Pro B2/3, Pro C2/3, Pro D)

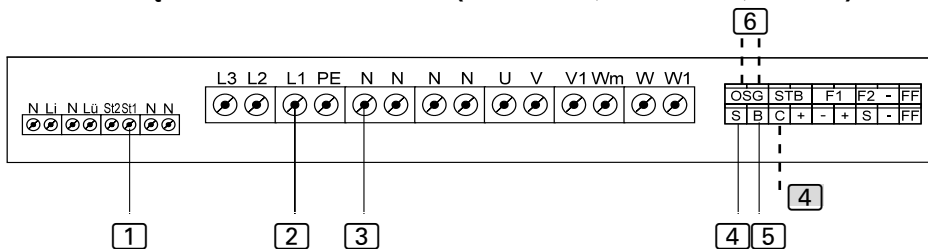

- 4 Podłączenie do S / B .... zdalne uruchomienie sauny / program użytkownika 1  
Połączenie z C / B .... zdalne uruchamianie łączone działanie / program użytkownika 2

### 5.4. Podłączenie do home.com4

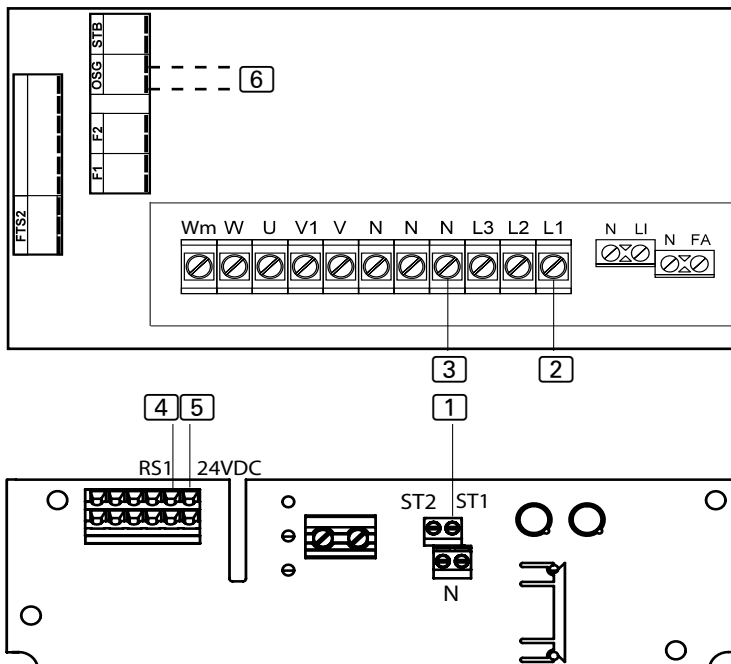

- Dokonaj ustawień w menu technika w pozycji menu Tryb RS1.

## 5.5. Podłączenie do wave.com4 11kW

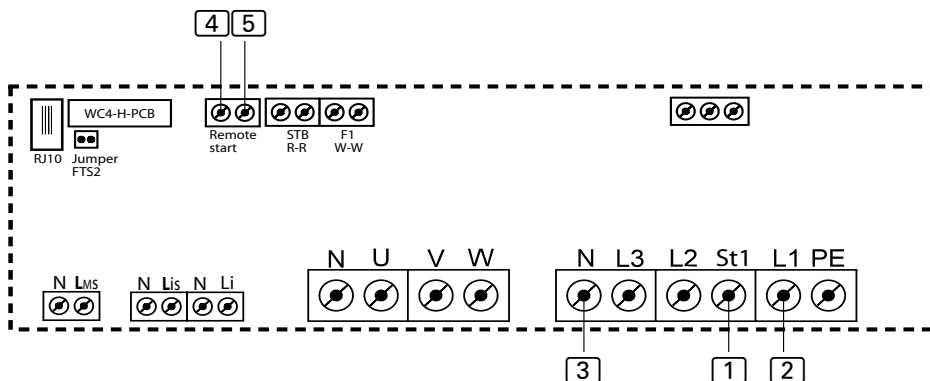

- Podłączając wyłącznik bezpieczeństwa / czujnik drzwi, postępuj zgodnie z instrukcjami dla odpowiedniego urządzenia

## 5.6. Podłączenie do wytwornicy pary SGH i HGD

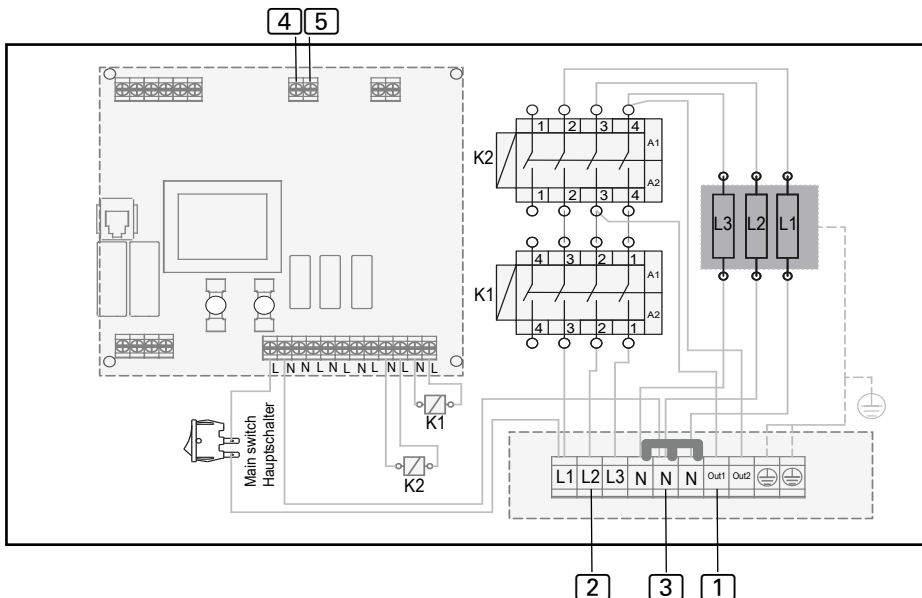

- W ustawieniach funkcja „Wybór funkcji zdalnego startu” musi być ustawiona na I-O

## 6. Uruchamianie

Aby aktywować zdalne uruchamianie, zapoznaj się z instrukcją obsługi odpowiedniego urządzenia sterującego. Po wykonaniu wszystkich połączeń kablowych można rozpocząć eksploatację systemu uruchamiania zdalnego.

Urządzenia (urządzenie mobilne i system uruchamiania zdalnego) muszą znajdować się w tej samej sieci.

### UWAGA!

#### **Uszkodzenie urządzenia!**

Przed rozpoczęciem czynności „6. Uruchamianie” oraz „7. Obsługa” należy sprawdzić, czy urządzenia są zasilane napięciem – jednakże jednostka sterująca sauny musi być wyłączona!

- **Otwórz Playstore i zainstaluj aplikację „Shelly Cloud”**



- **Po otwarciu aplikacji wykonaj następujące kroki:**

- **Wybierz język.**

- **Utwórz nowe konto użytkownika.**

Potwierdź ogólne warunki handlowe.

- **Wprowadź adres e-mail.**



Podczas rejestracji adres e-mail należy wprowadzać uważnie, ponieważ poprawny adres jest niezbędny na wypadek zapomnienia hasła.

- **Ustal hasło.**



W przypadku zapomnienia hasła wystarczy wprowadzić adres e-mail podany podczas rejestracji. Zostanie na niego przesłana instrukcja zmiany hasła.

- Wybierz **„Stwórz konto”** (w przypadku instalacji po raz pierwszy) lub **„Mam już konto”**.

Po udanej rejestracji wyświetlane jest odpowiednie potwierdzenie. Następnie zaloguj się przy użyciu ustalonego w poprzednim kroku hasła i jeszcze raz potwierdź ogólne warunki handlowe.

## 7. Obsługa

Po zarejestrowaniu się należy utworzyć pomieszczenie.

Wprowadź nazwę pomieszczenia (np. „Sauna”) i przyporządkuj do niego zdjęcie. Możesz też przesłać zdjęcie ze swojej własnej galerii.



Kliknij „Dodaj urządzenie” i rozpocznij wyszukiwanie nowych urządzeń.

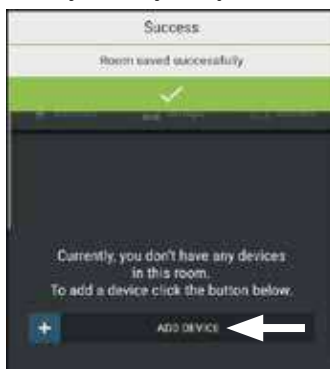

Postępuj zgodnie z instrukcjami wyświetlanymi na urządzeniu (udziel dostępu do usług lokalizacji, wybierz sieć WLAN, wprowadź hasło itd.). Urządzenia (urządzenie mobilne i system uruchamiania zdalnego) muszą znajdować się w tej samej sieci.



UWAGA: Zajmuje to około 1 minuty! -> Urządzenie zostanie wyświetlone.



Wybierz urządzenie



Wybierz imię / zdjęcia

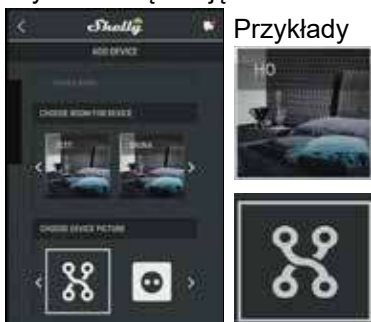

Podłącz urządzenie do chmury



Kolor okrągłego przycisku włączania/wyłączania informuje o stanie urządzenia, nawet jeśli jednostka sterująca sauny została włączona/wyłączona lokalnie.

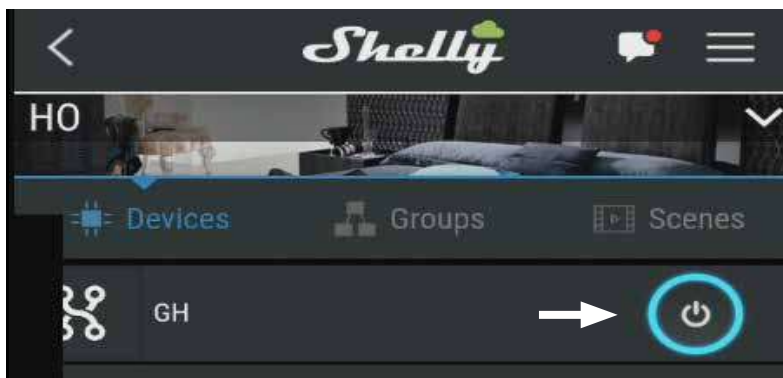

## 8. Rozwiązywanie problemów

### *Opis błędu*

System zdalnego uruchamiania nie może nawiązać połączenia z siecią WLAN.

### *Rozwiązywanie problemów*

Resetowanie systemu zdalnego uruchamiania do ustawień fabrycznych:

- System zdalnego uruchamiania musi być zasilany napięciem
- 5 razy włącz / wyłącz centralę - w ciągu 30 sekund

Reset do ustawień fabrycznych TYLKO DLA PERSONELU SPECJALISTYCZNEGO:

- System zdalnego uruchamiania musi być zasilany napięciem
- L'unità di controllo deve essere spenta
- Dispositivo di misurazione sull „impostazione [A]
- Cortocircuitare le linee nere e marroni del sistema di avviamento a distanza 5 volte - entro 30 secondi

## 9. Konserwacja

Urządzenie nie wymaga konserwacji.

## 10. Utylizacja



- Utylizuj materiały opakowaniowe zgodnie z obowiązującymi odnośnymi dyrektywami.
- Zużyte urządzenia zawierają materiały możliwe do powtórnego przetworzenia jak również szkodliwe substancje. Dlatego nie umieszczaj ich w pojemniku na urządzenia nienadające się do powtórnego przetworzenia, lecz utylizuj je zgodnie z lokalnymi przepisami.



## 11. Dane techniczne

### **Warunki otoczenia**

---

Temperatura otoczenia:	-40°C do +40°C
Rodzaj ochrony (zabezpieczenie przed zachlapaniem):	IP 65

### **Moduł mocy**

---

Wymiary:	85 x 92 x 40 mm
Napięcie robocze:	230 V 50/60 Hz AC

### **Schematy połączeń**

---

Zasilanie napięciem:	1,5 m – 3 x 1,5 mm <sup>2</sup>
Przewód sygnału uruchamiania zdalnego:	przewód silikonowy 1,5 m – 2 x 0,5 mm <sup>2</sup>

# Sistema de ARRANQUE REMOTO

INSTRUÇÕES DE MONTAGEM E DE UTILIZAÇÃO  
Português



PT

# Índice

<b>1. Sobre este manual</b>	<b>3</b>
<b>2. Indicações importantes sobre a sua segurança</b>	<b>4</b>
2.1. Utilização prevista	4
2.2. Indicações de segurança	5
<b>3. Descrição do produto</b>	<b>6</b>
3.1. Volume de fornecimento	6
3.2. Optionales Zubehör	6
3.3. Funções do produto	6
<b>4. Montagem</b>	<b>6</b>
<b>5. Esquema de ligações</b>	<b>7</b>
5.1. Ligação ao Xenio CX110C, Xafir CS110C	8
5.2. Ligação ao Xenio CX170, Xafir CS170	8
5.3. Ligação ao Pro-Serie (Pro B2/3, Pro C2/3, Pro D)	9
5.4. Ligação ao home.com4	9
5.5. Ligação ao wave.com4 11kW	10
5.6. Ligação ao gerador de vapor SGH e HGD	10
<b>6. Colocação em funcionamento</b>	<b>11</b>
<b>7. Operação</b>	<b>12</b>
<b>8. Solução de problemas</b>	<b>14</b>
<b>9. Manutenção</b>	<b>14</b>
<b>10. Eliminação</b>	<b>14</b>
<b>11. Dados técnicos</b>	<b>15</b>

# 1. Sobre este manual

Leia atentamente estas instruções de montagem e de utilização e guarde-as nas proximidades do aparelho. Desta forma, pode ler as informações sobre a sua segurança e a operação a qualquer momento.

## ***Símbolos nas advertências***

Nestas instruções de montagem e de utilização, as atividades que comportam riscos são precedidas de uma advertência. É imperativo que respeite estas advertências. Desta forma, evita danos materiais e ferimentos que, no pior dos casos, podem ser fatais.

Nas advertências são utilizadas palavras de sinalização que têm os significados seguintes:



### **PERIGO!**

A inobservância desta advertência resulta em ferimentos graves ou morte.

---



### **AVISO!**

A inobservância desta advertência pode resultar em ferimentos graves ou morte.

---



### **CUIDADO!**

A inobservância desta advertência pode resultar em ferimentos ligeiros.

---

### **ATENÇÃO!**

Esta palavra de sinalização alerta-o para danos materiais.

---

## ***Outros símbolos***



Este símbolo identifica dicas e indicações úteis.



Ler o manual de operação

## **2. Indicações importantes sobre a sua segurança**

O sistema de arranque remoto foi construído de acordo com as regras reconhecidas no domínio da tecnologia de segurança. No entanto, podem surgir situações de perigo durante a utilização. Por conseguinte, respeite as indicações de segurança e as advertências específicas dos vários capítulos.

### **2.1. Utilização prevista**

O sistema de arranque remoto permite ligar o arranque remoto de um comando de sauna ou um gerador de vapor através de dispositivos como smartphones, tablets, Alexa, Google home, etc.

O sistema de arranque remoto só pode ser utilizado para ligar um fogão de sauna que disponha da verificação de cobertura de acordo com a secção 19.101 da EN 60335-2-53. Alternativamente, um desligamento de segurança apropriado deve ser instalado no forno e / ou um sensor de porta.

Qualquer utilização que não corresponda à utilização prevista é considerada incorreta. Uma utilização incorreta pode levar a danos no produto, a ferimentos graves ou mesmo à morte.

## 2.2. Indicações de segurança

- A montagem só pode ser executada por um electricista ou por uma pessoa com formação equivalente.
- Os trabalhos de montagem e de ligação só podem ser realizados com o comando desligado da tensão.
- Respeite também as regulamentações locais no local de instalação.
- O aparelho não pode ser utilizado por crianças com menos de 8 anos de idade.
- O aparelho pode ser utilizado por crianças com mais de 8 anos de idade, por pessoas com capacidades físicas, sensoriais ou mentais reduzidas e por pessoas com falta de experiência e conhecimentos, nas seguintes condições:
  - se forem supervisionadas.
  - Se aprenderem como se utiliza o aparelho de uma forma segura e compreenderem os potenciais riscos.
- Antes de ligar o comando de sauna, certifique-se de que não existem quaisquer objetos inflamáveis sobre o fogão de sauna.
- Se estiver sob a influência de álcool, medicamentos ou drogas, não deve tomar banhos de sauna por motivos de saúde.
- Para sua própria segurança, em caso de problemas que não sejam abordados de forma suficientemente detalhada nas instruções de montagem, contacte os seus fornecedores.

## 3. Descrição do produto

### 3.1. Volume de fornecimento

- Sistema de arranque remoto
- Instruções breves

### 3.2. Optionales Zubehör

- Sistema de sensor da porta (1-052-722 / SAB00102)
- Conjunto de sensor da porta (1-052-723 / SAB00103)
- Desligamento de segurança (SFE-xxxxx)

### 3.3. Funções do produto

O sistema de arranque remoto permite ligar o arranque remoto de um comando de sauna através de dispositivos como smartphones, tablets, Alexa, Google Home, etc.

Controles compatíveis:

- Controle de sauna Xenio, Xafir, Pro-Serie, home.com4 e wave.com4 11kW
- Gerador de vapor SGH e HGD

A operação é realizada através de uma aplicação que está disponível gratuitamente para os sistemas Android (Google Play Store) e IOS (App Store).

## 4. Montagem

Durante a montagem, tenha em atenção os dados técnicos na Página 15:

- O sistema de arranque remoto dispõe da classe de proteção IP65
- A temperatura ambiente situa-se na faixa de  $-40\text{ }^{\circ}\text{C}$  a  $+40\text{ }^{\circ}\text{C}$ .
- Se instalados na parede da cabina, os cabos têm de ser resistentes a temperaturas de até  $150\text{ }^{\circ}\text{C}$  (prolongar a alimentação de tensão com cabos de silicone)

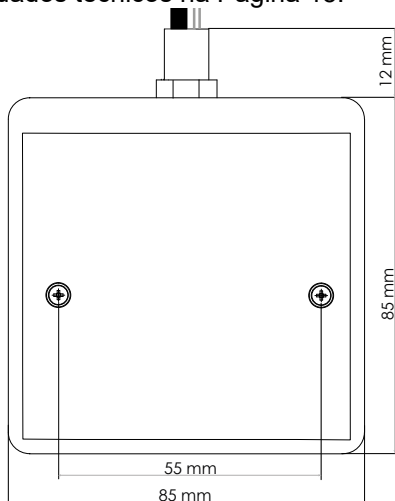

## 5. Esquema de ligações

Tenha em atenção os seguintes pontos ao efetuar a ligação elétrica do comando de sauna:

- Os trabalhos de ligação só podem ser executados sem tensão.
- Tenha em atenção as instruções de montagem do respetivo comando de sauna

### ATENÇÃO!

#### **Danos no aparelho!**

A instalação da APP e a introdução das definições (veja “6. Colocação em funcionamento” e “7. Operação”) devem estar concluídas antes de se ligar o comando de sauna.

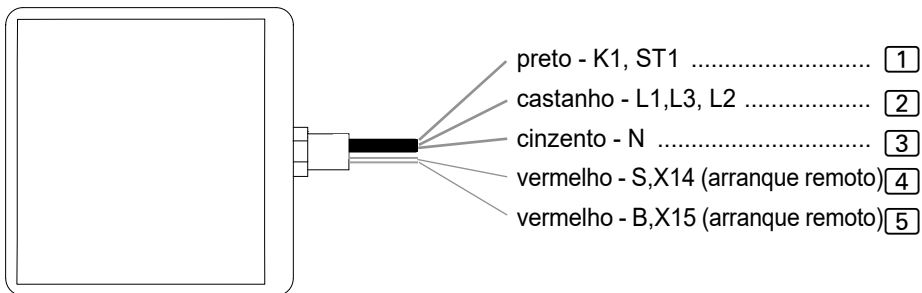

- Remover os terminais de cabos pré-montados em função do comando utilizado.
- com 4 e 5: polaridade irrelevante



## 5.1. Ligação ao Xenio CX110C, Xafir CS110C

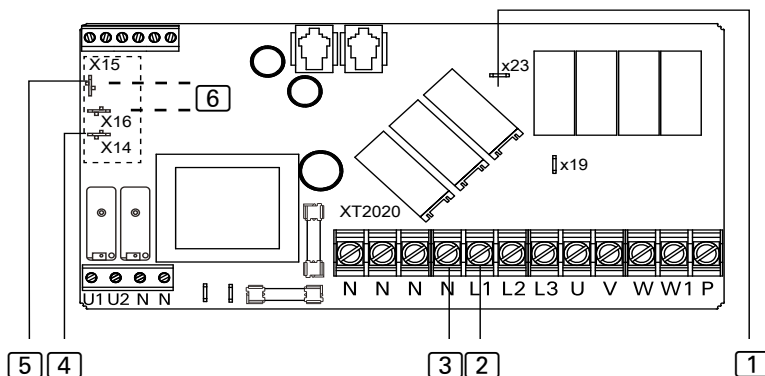

- A função DOOR deve ser definida como ON nas configurações.

## 5.2. Ligação ao Xenio CX170, Xafir CS170

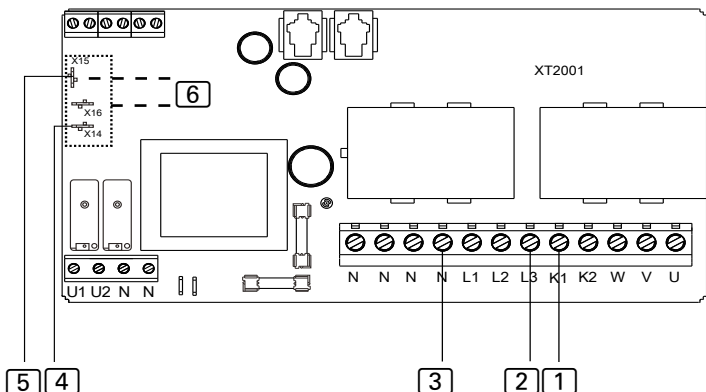

- A função DOOR deve ser definida como ON nas configurações.

### 6 Desligamento de segurança / sensor de porta

- Ao conectar o desligamento de segurança / sensor da porta, siga as instruções do respectivo dispositivo

### 5.3. Ligação ao Pro-Serie (Pro B2/3, Pro C2/3, Pro D)

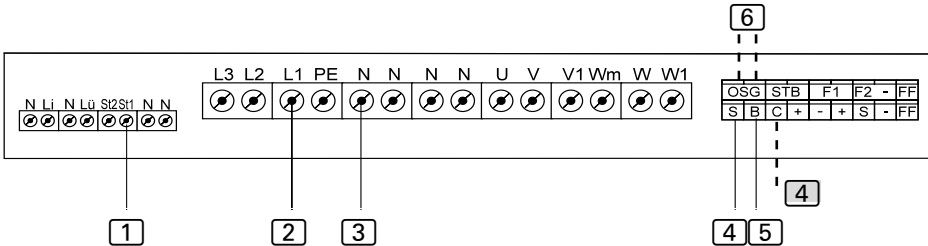

- 4 Conexão com S / B .... operação de sauna de início remoto / programa do usuário 1
- Conexão com C / B .... operação de sauna de início remoto / programa do usuário 2

### 5.4. Ligação ao home.com4

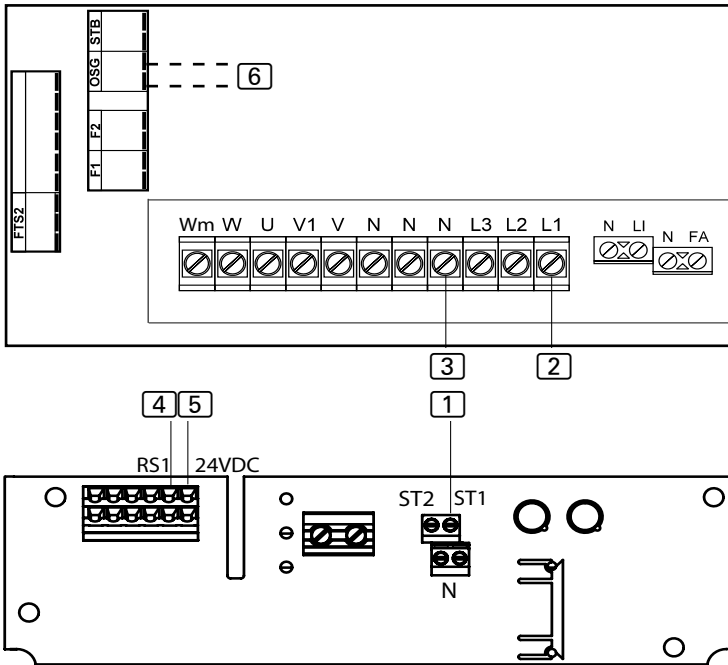

- Faça a configuração no menu do técnico no item de menu Modo RS1.

### 5.5. Ligação ao wave.com4 11kW

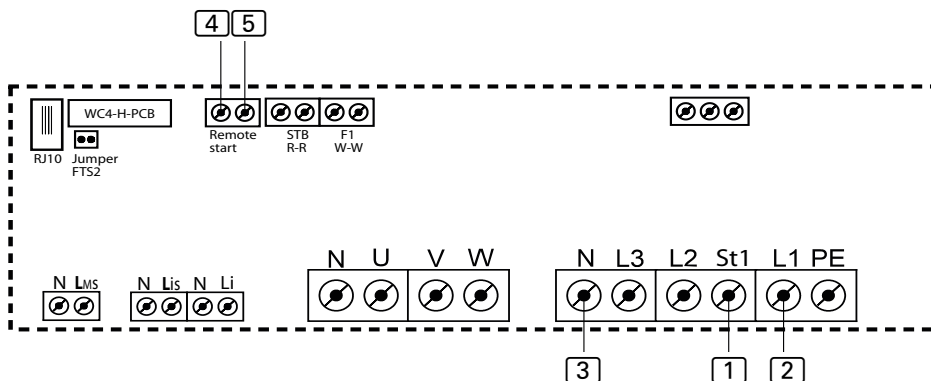

- Ao conectar o desligamento de segurança / sensor da porta, siga as instruções do respectivo dispositivo

### 5.6. Ligação ao gerador de vapor SGH e HGD

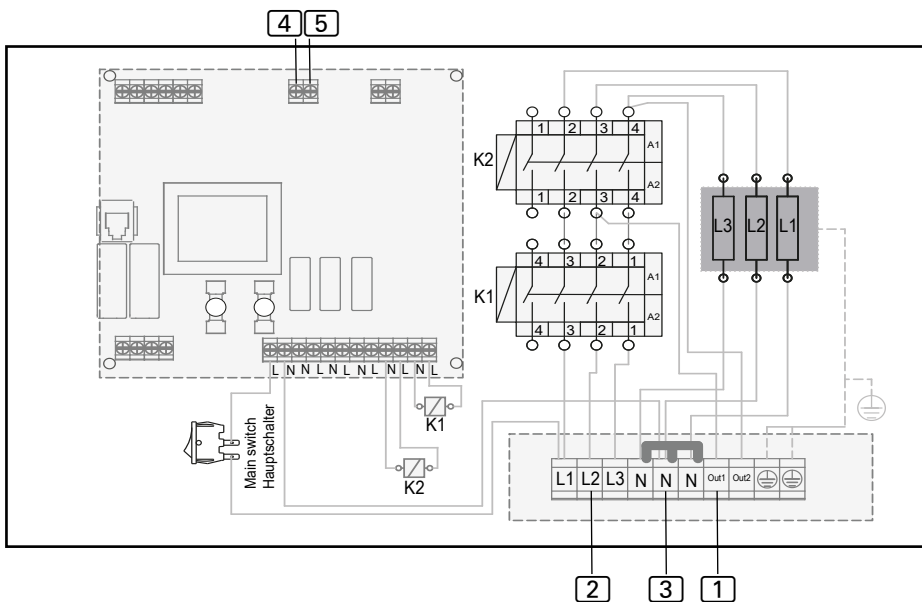

- Nas configurações, a função „Seleção da função de início remoto“ deve ser definida para I-O

## 6. Colocação em funcionamento

Para ativar o início remoto, consulte as instruções de operação do respectivo dispositivo de controle. Uma vez conectados todos os cabos, o sistema de arranque remoto pode ser colocado em funcionamento.

Os dispositivos (telemóvel e sistema de arranque remoto) têm de se encontrar na mesma rede.

### ATENÇÃO!

#### ***Danos no aparelho!***

Antes de iniciar “6. Colocação em funcionamento” e “7. Operação”, verifique se os dispositivos estão alimentados com tensão - No entanto, o comando de sauna deve estar desligado!

- **Abra a Playstore e instale a aplicação “Shelly Cloud”**



- **Depois de abrir a aplicação, execute os seguintes passos:**

- **Selecionar idioma**
- **Criar novo utilizador (conta)**  
Confirmar as CGV
- **Introduzir o endereço de e-mail**



Tenha especial cuidado ao introduzir o seu endereço de e-mail quando efetua o registo, pois este será necessário caso se esqueça da sua palavra-passe.

- **Definir uma palavra-passe**



Se se esquecer da sua palavra-passe, indique o endereço de e-mail que introduziu aquando do registo. Receberá depois instruções para alterar a palavra-passe.

- **„Criar uma conta de utilizador (na primeira instalação) ou selecionar “Já tenho uma conta”**

Segue-se uma confirmação em como tudo correu bem.

Inicie então sessão com a palavra-passe que definiu e confirme novamente as CGV.

## 7. Operação

Após o registo, crie um espaço.

Nome do espaço (p. ex.: sauna) e atribua uma imagem a esse espaço. Também pode utilizar uma fotografia da sua galeria como imagem.

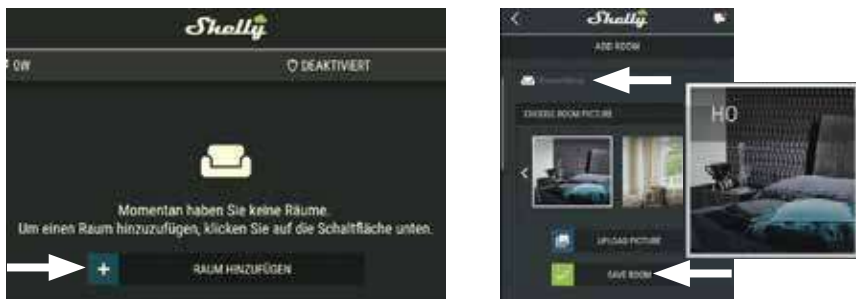

Clique em “Adicionar dispositivo” e inicie a pesquisa de um novo dispositivo.

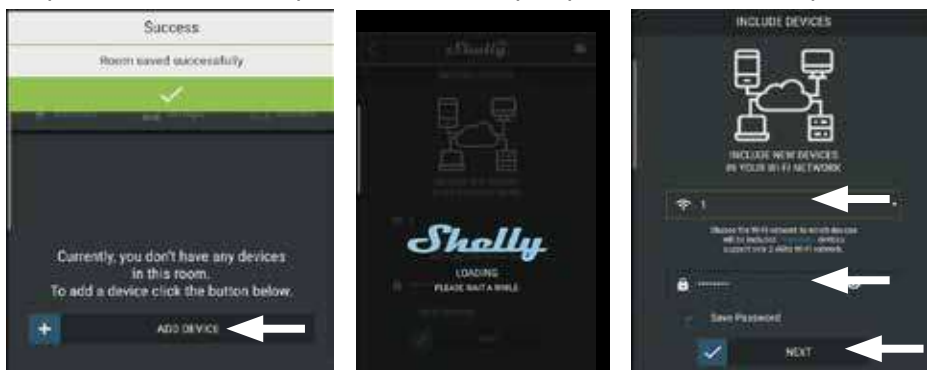

Siga as instruções no dispositivo (permitir acesso à localização, seleção da WLAN, introdução da palavra-passe, etc.). Os dispositivos (telemóvel e sistema de arranque remoto) têm de se encontrar na mesma rede.



ATENÇÃO: Demora cerca de 1 minuto! -> O dispositivo é exibido.



Selecionar dispositivo



Selecionar nome / fotos



Conectar dispositivo à nuvem



O botão ON/OFF indica o estado de operação através de um círculo colorido, mesmo quando o comando da sauna é ligado/desligado localmente.

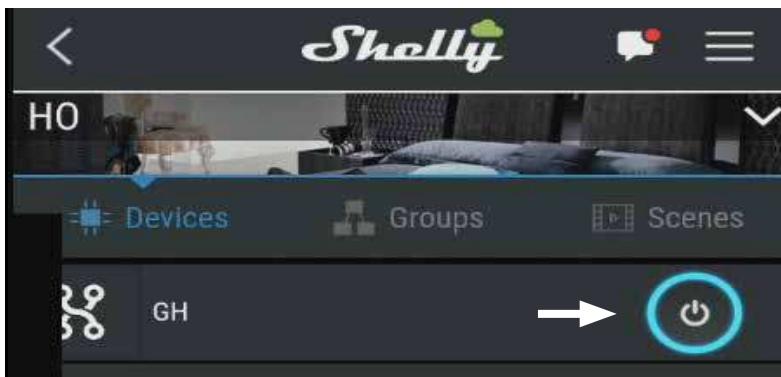

PT

## 8. Solução de problemas

### **Descrição**

O sistema de inicialização remota não consegue estabelecer a conexão com a WLAN.

### **Remédio**

Redefinindo o sistema de início remoto para as configurações de fábrica:

- O sistema de partida remota deve ser alimentado com tensão
- Ligue / desligue a unidade de controle 5 vezes - dentro de 30 segundos

Redefinindo as configurações de fábrica SOMENTE PARA ESPECIALISTAS:

- O sistema de partida remota deve ser alimentado com tensão
- L'unità di controllo deve essere spenta
- Dispositivo di misurazione sull'impostazione [A]
- Cortocircuitare le linee nere and marroni del system di avviamento a distanza 5 volte - entre 30 secondi

## 9. Manutenção

O dispositivo não requer qualquer manutenção.

## 10. Eliminação



- Elimine os materiais da embalagem de acordo com as diretivas de eliminação em vigor.
- Os aparelhos usados contêm materiais reutilizáveis, mas também substâncias perigosas. Por isso, não deite, sob circunstância alguma, o seu aparelho usado no lixo residual. Elimine-o, sim, de acordo com as disposições válidas localmente.

## 11. Dados técnicos

### ***Condições ambientais***

---

Temperatura ambiente:	-40 °C até +40 °C
Tipo de proteção (proteção contra salpicos de água):	IP 65

### ***Secção de potência***

---

Dimensões:	85 x 92 x 40 mm
Tensão de serviço:	230 V 50/60 Hz CA

### ***Cabos de ligação***

---

Alimentação de tensão:	1,5 m - 3 x 1,5 mm <sup>2</sup>
Cabo de sinal de arranque remoto:	1,5 m - 2 x 0,5 mm <sup>2</sup> , silicone



# FJÄRRSTART-system

MONTERINGS- OCH BRUKSANVISNING  
Svenska

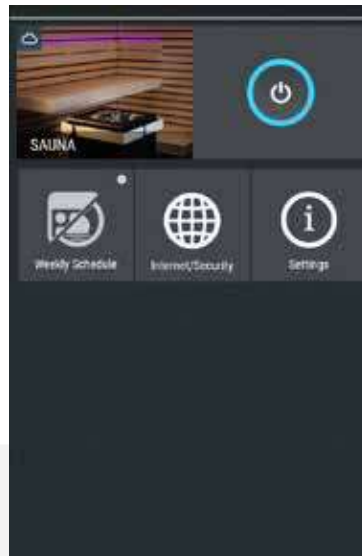

SV

# Innehållsförteckning

<b>1. Om monterings- och bruksanvisningen</b>	<b>3</b>
<b>2. Viktig säkerhetsinformation</b>	<b>4</b>
2.1. Ändamålsenlig användning	4
2.2. Säkerhetsanvisningar	5
<b>3. Produktbeskrivning</b>	<b>6</b>
3.1. Leveransomfattning	6
3.2. Valfria tillbehör	6
3.3. Funktioner	6
<b>4. Montering</b>	<b>6</b>
<b>5. Kopplingsschema</b>	<b>7</b>
5.1. Anslutning till Xenio CX110C, Xafir CS110C	8
5.2. Anslutning till Xenio CX170, Xafir CS170	8
5.3. Anslutning till Pro-serie (Pro B2/3, Pro C2/3, Pro D)	9
5.4. Anslutning till home.com4	9
5.5. Anslutning till wave.com4 11kW	10
5.6. Anslutning till Dampfgenerator SGH och HGD	10
<b>6. Driftstart</b>	<b>11</b>
<b>7. Användning</b>	<b>12</b>
<b>8. Problemlösning</b>	<b>14</b>
<b>9. Underhåll</b>	<b>14</b>
<b>10. Avfallshantering</b>	<b>14</b>
<b>11. Tekniska data</b>	<b>15</b>

# 1. Om monterings- och bruksanvisningen

Läs hela monterings- och bruksanvisningen noga och förvara den sedan i närheten av apparaten. Du kan då när som helst läsa de specifika säkerhets- och användningsanvisningarna.

## ***Symboler och varningar***

I den här monterings- och bruksanvisningen används olika varningssymboler vid avsnitt som beskriver situationer som kan medföra fara eller risker av olika slag. Dessa varningar ska alltid beaktas. På så sätt undviker man saksador och personskador, som i värsta fall kan ha dödlig utgång.

Följande signalord används:



### **FARA!**

Om de här varningarna/anvisningarna inte följs kan det leda till allvarliga eller livsfarliga skador.

---



### **WARNING!**

Om de här varningarna/anvisningarna inte följs kan det leda till allvarliga eller livsfarliga skador.

---



### **FÖRSIKTIGHET!**

Om de här varningarna/anvisningarna inte följs kan det leda till lindriga skador.

---

### **WARNING!**

Varnar för saksador.

---

## ***Övriga symboler***



Används vid tips och nyttig information.



Läs bruksanvisningen

## **2. Viktig säkerhetsinformation**

Fjärrstartsystemet har konstruerats och tillverkats enligt vedertagna säkerhetstekniska regler. Det kan ändå uppstå vissa risker under användningen. Följ alltid nedanstående säkerhetsanvisningar och observera de särskilda varningarna i resp. kapitel.

### **2.1. Ändamålsenlig användning**

Med hjälp av fjärrstartsystemet kan man slå på eller av en styrenhets fjärrstart via enheter som smartphone, surfplatta, Alexa eller Google home osv.

Fjärrstartsystemet får endast användas för att slå på eller av ett bastuaggregat som klarar övertäckningstestet enligt EN 60335-2-53, avsnitt 19.101. Alternativt måste du installera en lämplig säkerhetsavstängning på enheten och / eller en dörrkontaktbrytare.

All annan användning betraktas som ej ändamålsenlig. Ej ändamålsenlig användning kan leda till skador på produkten och innebära risk för allvarliga eller livsfarliga skador.

## 2.2. Säkerhetsanvisningar

- Montering/installation får endast utföras av elektriker.
- Styrenheten får endast installeras och anslutas i spänningslöst tillstånd.
- Följ gällande lokala bestämmelser.
- Barn under 8 år får inte använda utrustningen.
- Under följande förutsättningar får utrustningen användas av barn över 8 år, av personer med nedsatt psykisk, sensorisk eller mental förmåga och av personer som saknar erfarenhet och kunskap om liknande utrustningar:
  - under uppsikt.
  - när de har instruerats om säker användning och känner till vilka risker som kan uppstå.
- Kontrollera att det inte finns några brännbara föremål på bastuaggregatet innan styrenheten slås på.
- Av hälsoskäl bör man inte bada bastu när man är påverkad av alkohol, läkemedel eller droger.
- Om det uppstår problem som inte beskrivs tillräckligt detaljerat i monteringsanvisningarna, vänd dig, för din egen säkerhets skull, till leverantören/återförsäljaren.

## 3. Produktbeskrivning

### 3.1. Leveransomfattning

- Fjärrstartsystem
- Snabbguide

### 3.2. Valfria tillbehör

- Dörrsensormodul (1-052-722 / SAB00102)
- Dörrsensormodul (1-052-723 / SAB00103)
- Säkerhetsbrytare (SFE-xxxxx)

### 3.3. Funktioner

Med hjälp av fjärrstartsystemet kan man slå på eller av en styrenhets fjärrstart via enheter som smartphone, surfplatta, Alexa eller Google Home osv.

Kompatibla styrenheter:

- Bastustyrenheter Xenio, Xafir, Pro-Serie, home.com4 och wave.com4 11kW
- Ånggenerator SGH och HGD

Manövreringen sköts via en app som man hämtar gratis för Android (Google Play Store) och IOS (App Store).

## 4. Montering

Beakta den tekniska datan på Sida 15 vid monteringen:

- Fjärrstartsystemet omfattas av kapslingsklass IP65
- Omgivningstemperaturen måste ligga inom området  $-40\text{ °C}$  till  $+40\text{ °C}$ .
- Kablarna måste tåla temperaturer på upp till  $150\text{ °C}$  om de dras i bastuväggen (förläng spänningsförsörjningen med en silikonkabel)

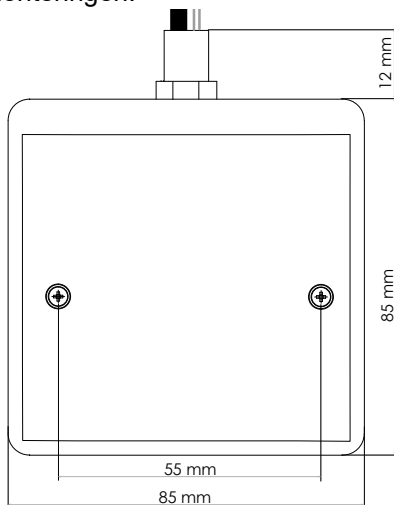

## 5. Kopplingschema

Observera följande punkter vid elektrisk anslutning av bastustyrenheten:

- Arbeten på styrenheten får endast genomföras i spänningslöst tillstånd.
- Beakta respektive styrenhets monteringsanvisning

---

### **VARNING!**

#### ***Enheten kan skadas!***

Man måste vara klar med APP-installationen och ha angett inställningarna (se "6. Driftsättning" och "7. Användning") innan bastustyrenheten kan kopplas till.

---

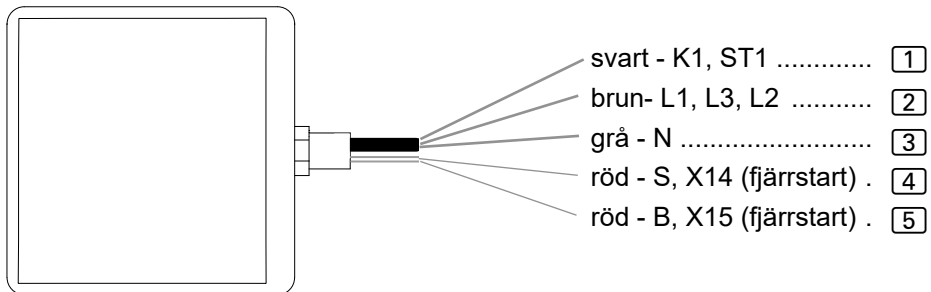

- Ta bort de förmonterade kabelskorna i enlighet med den aktuella styrenheten.
  - vid [4] och [5]: Polaritet inte tillämpligt
-

## 5.1. Anslutning till Xenio CX110C, Xafir CS110C

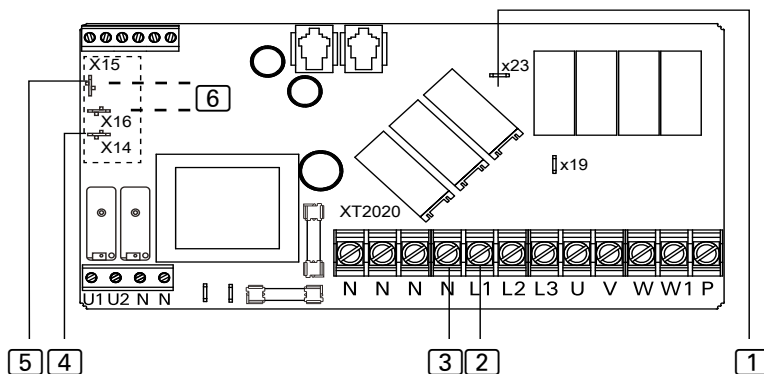

- DOOR-funktionen måste vara inställd på ON i inställningarna.

## 5.2. Anslutning till Xenio CX170, Xafir CS170

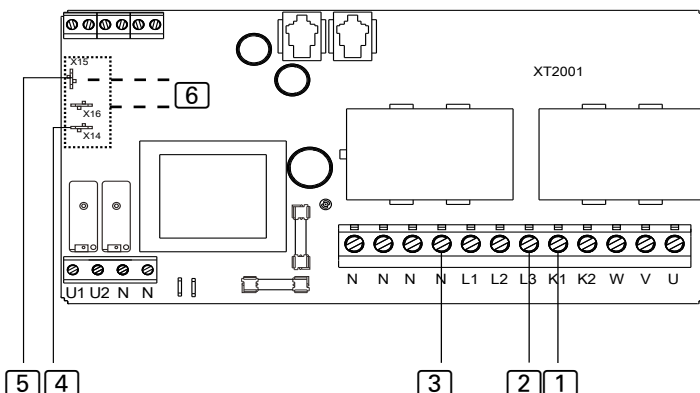

- DOOR-funktionen måste vara inställd på ON i inställningarna.

### 6 Säkerhetsavstängning / dörsensor

- Följ anvisningarna för respektive enhet när du ansluter säkerhetsavstängning / dörsensor



### 5.3. Anslutning till Pro-serie (Pro B2/3, Pro C2/3, Pro D)

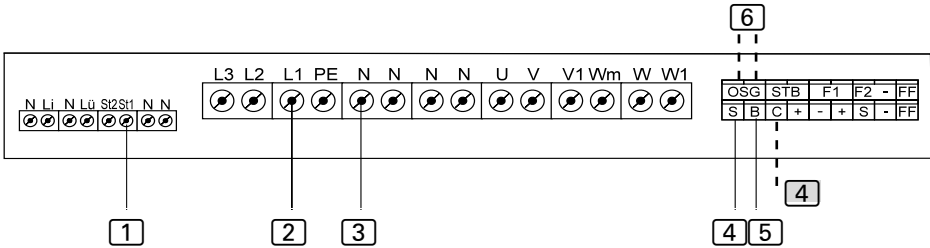

- 4 Anslutning till S / B .... fjärrstart bastu drift / användarprogram 1  
 Anslutning till C / B .... kombinerad fjärrstart / användarprogram 2

### 5.4. Anslutning till home.com4

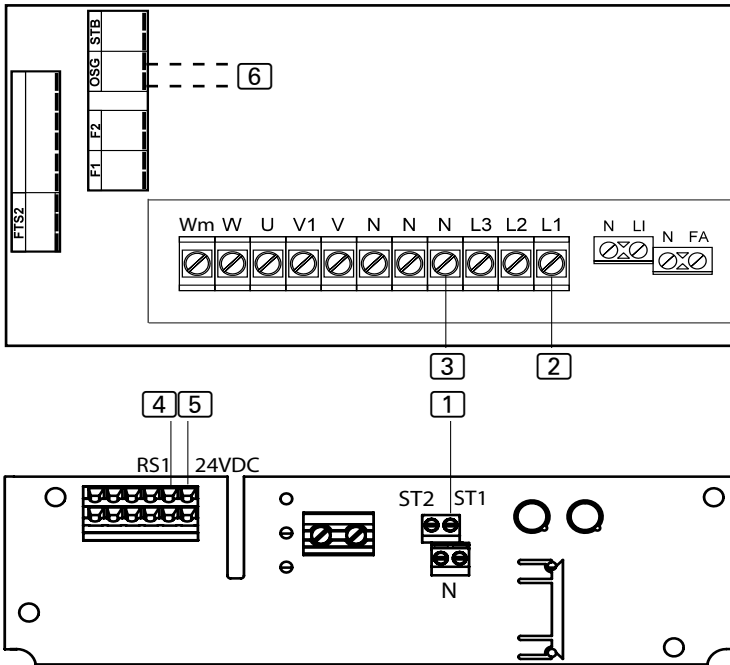

- Gör inställningen i teknikermenyn under menyalternativet Läge RS1.

### 5.5. Anslutning till wave.com4 11kW

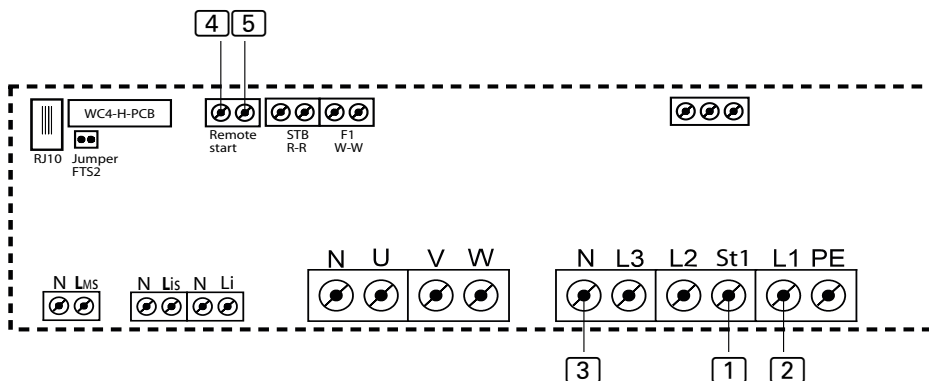

- Följ anvisningarna för respektive enhet när du ansluter säkerhetsavstängning / dörsensor

### 5.6. Anslutning till Dampfgenerator SGH och HGD

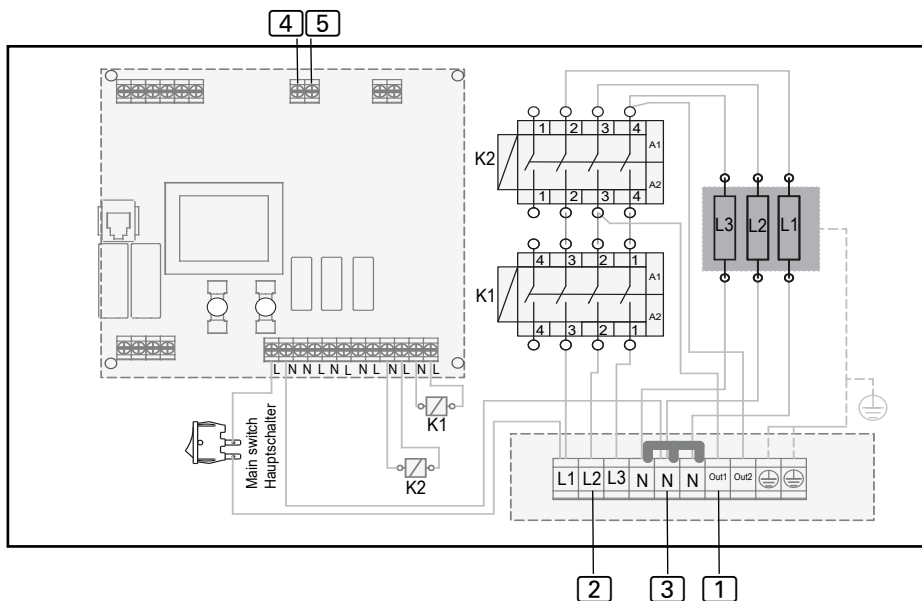

- I inställningarna måste funktionen „Val av fjärrstartfunktion“ vara inställd på I-O

## 6. Driftstart

För att aktivera fjärrstart, se bruksanvisningen för respektive styrenhet. När alla kablar har anslutits kan man börja använda fjärrstartssystemet.

Enheterna (mobiltelefon och fjärrstartssystem) måste vara anslutna till samma nätverk.

### **VARNING!**

#### ***Enheten kan skadas!***

Innan man börjar med "6. Driftsättning" och "7. Användning" ska man kontrollera att enheterna är spänningssatta. Bastustyrenheten måste dock vara frånkopplad!

- **Gå till Playstore och installera appen "Shelly Cloud"**



- **När du har öppnat gör du följande:**

- **Välj språk**
- **Skapa ny användare (konto)**  
Bekräfta de allmänna affärsvillkoren
- **Ange e-postadress**



Om du anger din e-postadress vid registreringen bör du känna till att du behöver den om du skulle ha glömt ditt lösenord.

- **Bestäm lösenord**



Om du har glömt lösenordet behöver du bara ange den e-postadress som du använde vid registreringen. Sedan får du information om hur du gör för att ändra lösenordet.

- **Välj "Skapa användarkonto" (för första installationen) eller "Jag har ett konto"**

Du får sedan en bekräftelse på att det har fungerat.

Logga nu in med lösenordet och bekräfta de allmänna affärsvillkoren en gång till.

## 7. Användning

Skapa ett rum efter registreringen.

Rumsnamn (t.ex. Bastu) och lägg upp en bild. Du kan också använda ett foto från ditt galleri som bild.

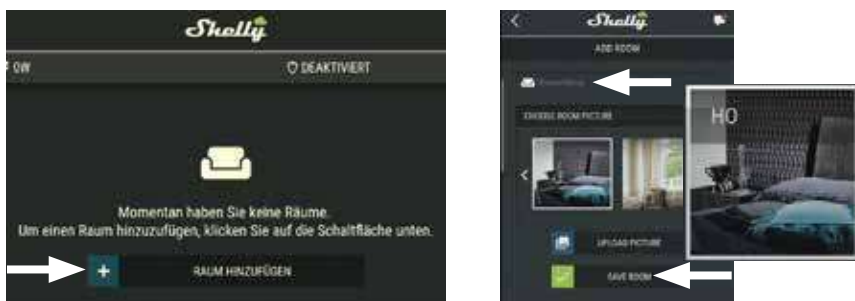

Tryck på Lägg till enhet och starta sökningen efter en ny enhet.

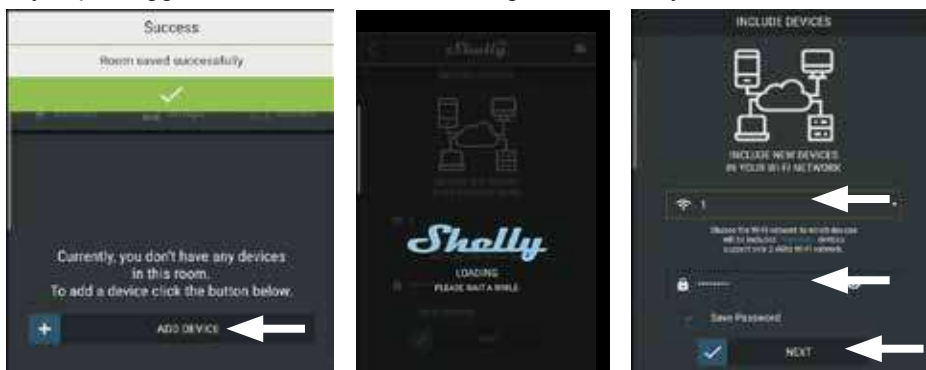

Föl anvisningarna för enheten (åtkomst, godkänn plats, välj W-LAN, ange lösenord ...). Enheterna (mobiltelefon och fjärrstartsystem) måste vara anslutna till samma nätverk.



**WARNING!** Det tar ungefär 1 minut! -> Enheten visas.



Välj enhet



Välj namn / bilder



exempel

Anslut enheten till molnet



På/AV-knappen visar driftstatusen med hjälp av en färgad cirkel, även om bastuaggregatet slås på/av på plats.

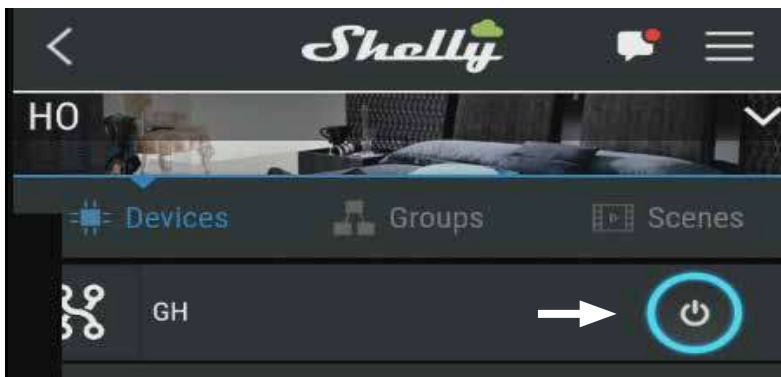

## 8. Problemlösning

### **Beskrivning**

Fjärrstartsystemet kan inte upprätta anslutning till WLAN.

### **Felsökning**

Återställa fjärrstartsystemet till fabriksinställningarna:

- Fjärrstartsystemet måste förses med spänning
- Sätt PÅ / AV styrenheten 5 gånger - inom 30 sekunder

Återställ till fabriksinställning **ENDAST FÖR FACKPERSONAL**:

- Fjärrstart Systemet måste förses med spänning
- Styrenheten måste vara avstängd
- Mätanordning vid inställning [A]
- Kortslut de svarta och bruna ledningarna i fjärrstartsystemet fem gånger - inom 30 sekunder

## 9. Underhåll

Enheten behöver inte underhållas.

## 10. Avfallshantering



- Ta hand om förpackningsmaterialet enligt gällande bestämmelser.
- Enheterna innehåller både återanvändbart material och skadliga ämnen. Släng inte en uttjänt produkt i hushållssoporna, utan lämna den till återvinning enligt gällande bestämmelser.

## 11. Tekniska data

### ***Omgivningsförhållanden***

---

Omgivningstemperatur:	-40 °C till +40 °C
Skyddsklass (stänkvattenskyddad):	IP 65

### ***Effektenhet***

---

Mått:	85 x 92 x 40 mm
Drivspänning:	230 V 50/60 Hz AC

### ***Anslutningskablar***

---

Spänningsförsörjning:	1,5 m - 3 x 1,5 mm <sup>2</sup>
Ledning fjärrstartsignal:	1,5 m - 2 x 0,5 mm <sup>2</sup> silikon

# ETÄKÄYNNISTYS- järjestelmä

ASENNUS- JA KÄYTTÖOHJEET  
Suomi

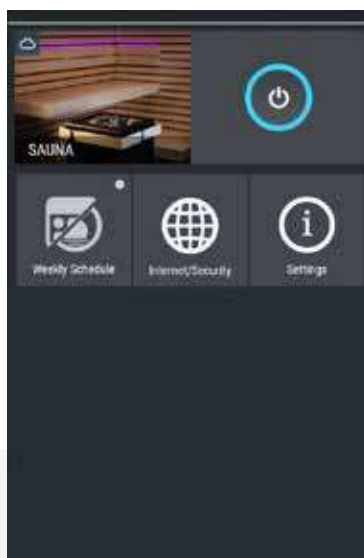

FI



# Sisällys

<b>1. Sananen näistä ohjeista</b>	<b>3</b>
<b>2. Tärkeitä ohjeita turvallisuutesi varmistamiseksi</b>	<b>4</b>
2.1. Käyttötarkoitus	4
2.2. Turvaohjeita	5
<b>3. Tuotekuvaus</b>	<b>6</b>
3.1. Toimituskokonaisuus	6
3.2. Optionales Zubehör	6
3.3. Tuotteen toiminnot	6
<b>4. Asennus</b>	<b>6</b>
<b>5. Liitäntäkaavio</b>	<b>7</b>
5.1. Liitäntä enio CX110C, Xafir CS110C-järjestelmään	8
5.2. Liitäntä Xenio CX170, Xafir CS170-järjestelmään	8
5.3. Liitäntä Pro-sarjaan (Pro B2/3, Pro C2/3, Pro D)	9
5.4. Liitäntä home.com4	9
5.5. Liitäntä wave.com4 11kW	10
5.6. Liitäntä Höyrygeneraattori SGH ja HGD	10
<b>6. Käyttöönotto</b>	<b>11</b>
<b>7. Käyttö</b>	<b>12</b>
<b>8. Ongelmanratkaisu</b>	<b>14</b>
<b>9. Huolto</b>	<b>14</b>
<b>10. Hävittäminen</b>	<b>14</b>
<b>11. Tekniset tiedot</b>	<b>15</b>

# 1. Sananen näistä ohjeista

Lue tämä asennus- ja käyttöohje huolellisesti läpi ja säilytä opasta laitteen lähellä. Näin voit katsoa turvallisuuttasi sekä käyttöä koskevia tietoja milloin tahansa.

## **Symbolit ja varoitukset**

Näissä asennus- ja käyttöohjeissa annetaan varoitus ennen toimia, jotka muodostavat vaaratekijän. Näitä varoituksia on ehdottomasti noudatettava. Näin vältät esinevahingot ja loukkaantumiset, jotka pahimmassa tapauksessa voivat aiheuttaa jopa kuoleman.

Varoituksissa käytetään huomiosanoja, joiden merkitys on seuraava:



### **VAARA!**

Jos et noudata tätä varoitusta, seurauksena on kuolema tai vakava loukkaantuminen.

---

---



### **VAROITUS!**

Jos et noudata tätä varoitusta, seurauksena voi olla kuolema tai vakava loukkaantuminen.

---

---



### **VARO!**

Jos et noudata tätä varoitusta, seurauksena voi olla lievä loukkaantuminen.

---

---

### **HUOMIO!**

Tällä huomiosanalla varoitetaan esinevahingoista.

---

## **Muut symbolit**



Tällä symbolilla merkitään vinkit ja hyödylliset ohjeet.



Lue käyttöohjeet

## 2. Tärkeitä ohjeita turvallisuutesi varmistamiseksi

Etäkäynnistysjärjestelmä on valmistettu hyväksytyjen turvateknisten sääntöjen mukaisesti. Käytön yhteydessä voi silti ilmetä vaaroja. Noudata siksi seuraavia turvaohjeita ja yksittäisissä luvuissa annettuja erityisiä varoituksia.

### 2.1. Käyttötarkoitus

Etäkäynnistysjärjestelmä mahdollistaa saunaohjaimen tai höyrygeneraattori etäkäynnistykseen esimerkiksi älypuhelimien, tabletin, Alexa-virtuaaliavustajan Google home -sovelluksen jne. avulla.

Etäkäynnistysjärjestelmää saa käyttää ainoastaan sellaisen kiukaan kytkemiseen, joka läpäisee standardin EN 60335-2-53 kohdan 19.101 mukaisen peittämiskokeen. Vaihtoehtoisesti turvakytkin ja / tai ovikytkin on asennettava lämmittimeen.

Muunlaisen käytön katsotaan poikkeavan tuotteen käyttötarkoituksesta. Tuotteen käyttötarkoituksesta poikkeava käyttö voi johtaa tuotteen vaurioitumiseen, vakaviin vammoihin tai kuolemaan.

## 2.2. Turvaohjeita

- Vain sähköalan ammattilainen tai vastaavan pätevyyden omaava henkilö saa suorittaa asennuksen.
- Saunaohjaimen tai höyrygeneraattorin asennus- ja liitäntätöitä saa suorittaa vain virran ollessa katkaistuna.
- Noudata myös sijoituspaikan paikallisia määräyksiä.
- Alle 8-vuotiaat lapset eivät saa käyttää laitetta.
- Yli 8-vuotiaat lapset, fyysisiltä, sensorisilta tai henkisiltä kyvyiltään rajoittuneet henkilöt sekä henkilöt, joiden kokemus ja tiedot ovat puutteellisia, saavat käyttää laitetta seuraavin ehdoin:
  - jos he ovat valvonnan alaisia.
  - jos heille on näytetty turvallinen käyttö ja he ymmärtävät vaarat, joita voi syntyä.
- Ennen kuin kytket kiukaan päälle, varmista, että kiukaalla ei ole tulenarkoja esineitä.
- Jätä saunominen terveydellisistä syistä väliin, jos olet alkoholin, lääkkeiden tai huumeiden vaikutuksen alaisena.
- Käänny oman turvallisuutesi vuoksi toimittajasi puoleen sellaisissa ongelmissa, joita ei käsitellä asennusohjeessa kyllin tarkasti.

## 3. Tuotekuvaus

### 3.1. Toimituskokonaisuus

- Etäkäynnistysjärjestelmä
- Pikaohje

### 3.2. Optionales Zubehör

- Ovikytkin järjestelmä (1-052-722 / SAB00102)
- Ovikytkin magneetti (1-052-723 / SAB00103)
- Turvakytkimen (SFE-xxxxx)

### 3.3. Tuotteen toiminnot

Etäkäynnistysjärjestelmä mahdollistaa saunaohjaimen tai höyrygeneraattori etäkäynnistykseen esimerkiksi älypuhelimien, tabletin, Alexa-virtuaaliavustajan Google Home -sovelluksen jne. avulla.

Yhteensopivat ohjaimet:

- Saunaohjaimen Xenio, Xafir, Pro-sarjaan, home.com4 ja wave.com4 11kW
- Höyrykehittimen SGH ja HGD

Käyttö tapahtuu sovelluksen avulla. Tämä sovellus on saatavissa ilmaiseksi Android-käyttöjärjestelmään (Google Play Store) ja IOS-käyttöjärjestelmää (App Store) varten.

## 4. Asennus

Ota asennuksessa huomioon tekniset tiedot Sivu 15:

- Etäkäynnistysjärjestelmän kotelointiluokka on IP65.
- Ympäristölämpötilan on oltava  $-40\text{ °C}$ :n ja  $+40\text{ °C}$ :n välillä.
- Kaapelien tulee kestää enimmillään  $150\text{ °C}$ :n lämpötiloja, mikäli kaapelit asennetaan löylyhuoneen seinään (jännitteensyötön jatkokaapeleina käytettävä silikonikaapeleita).

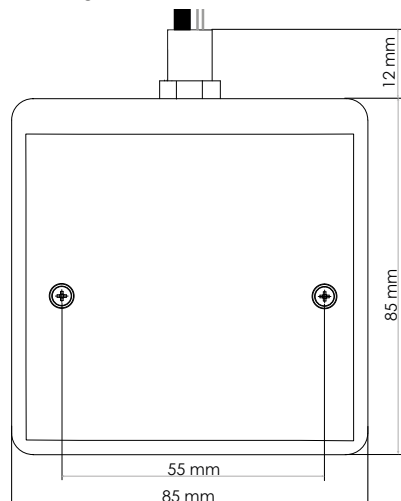

## 5. Liitäntäkaavio

Noudata saunaohjaimen sähköliitännöiden osalta seuraavia kohtia:

- Saunalaitteella tai höyrygeneraattorilla saa työskennellä vain, kun virta on katkaistu.
- Noudata käyttämäsi saunaohjaimen asennusohjetta.

### HUOMIO!

#### **Laitteen vauriot!**

APP-sovelluksen asennuksen ja asetusten syötön (katso ”6. Käyttöönotto” ja ”7. Käyttö”) täytyy olla suoritettu valmiiksi ennen kuinsaunaohjain kytketään päälle.

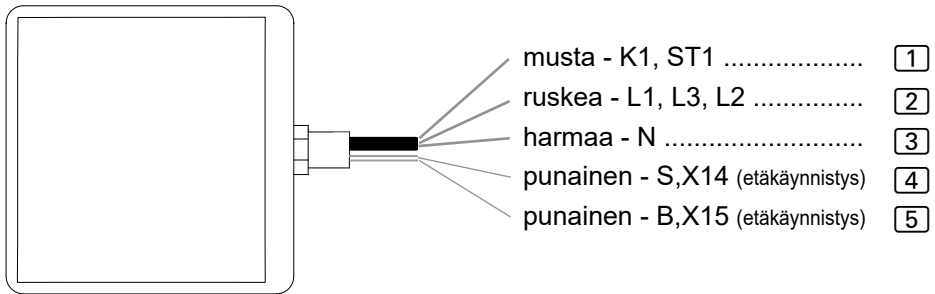

- Poista valmiiksi asennetut kaapelikengät käytettävää ohjainta vastaanvasti.
- 4 ja 5: Napaisuus ei oleellista

## 5.1. Liitäntä enio CX110C, Xafir CS110C-järjestelmään

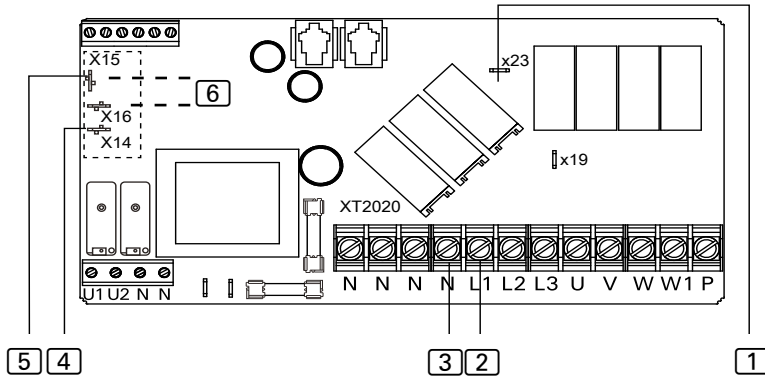

- Asetuksissa DOOR-toiminnon on oltava päällä.

## 5.2. Liitäntä Xenio CX170, Xafir CS170-järjestelmään

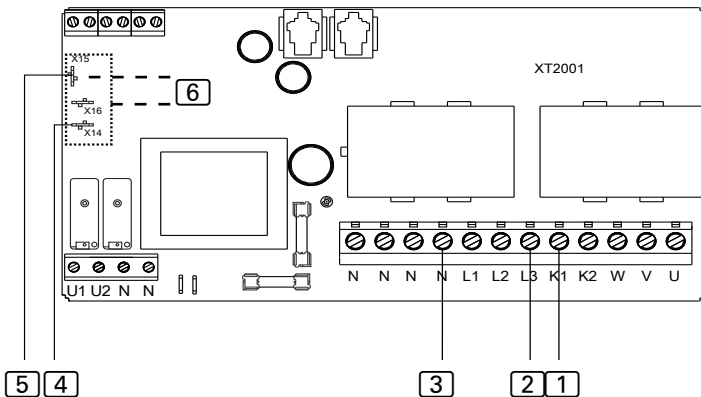

- Asetuksissa DOOR-toiminnon on oltava päällä.

**6** Turvasammutus / ovianturi

- Kun kytket turvakatkaisun / oven anturin, noudata kyseisen laitteen ohjeita

### 5.3. Liitäntä Pro-sarjaan (Pro B2/3, Pro C2/3, Pro D)

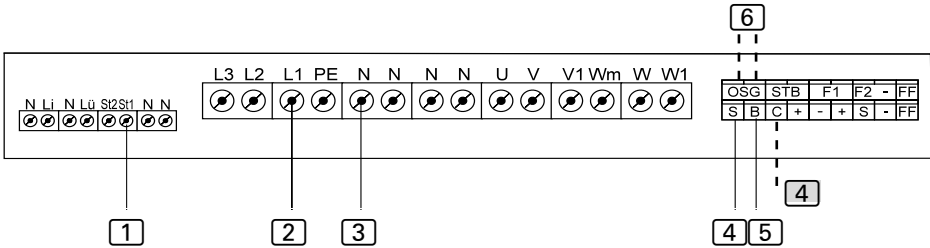

- 4 Liitäntä S / B ....Saunan etäkäynnistys / käyttäjäohjelma 1  
 Liitäntä C / B:.....Yhdistetty etäkäynnistys / käyttäjäohjelma 2

### 5.4. Liitäntä home.com4

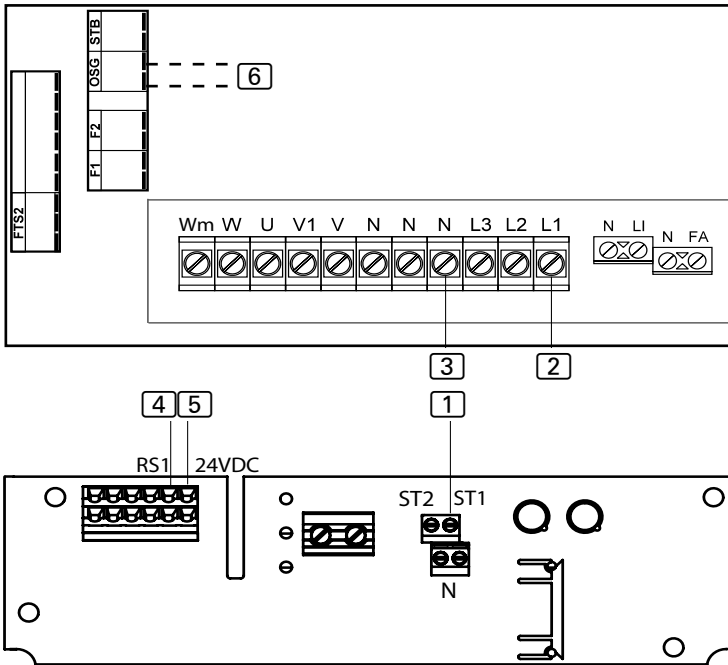

- Tee asetukset teknikko-valikossa valikon kohdassa Tila RS1.



### 5.5. Liitäntä wave.com4 11kW

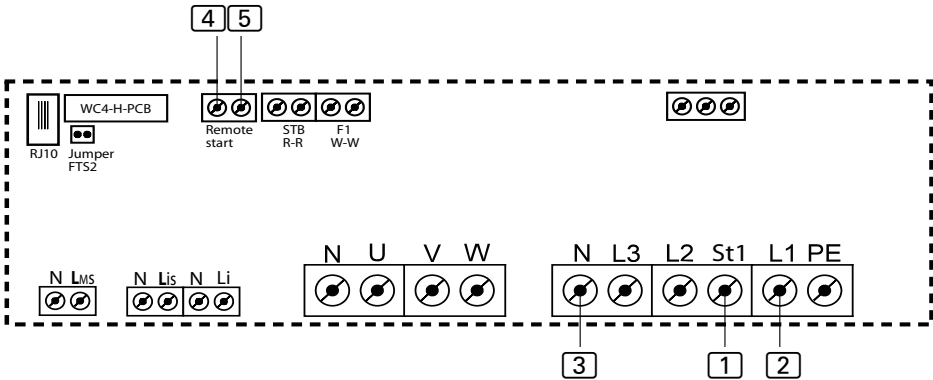

- Kun kytket turvakatkaisun / oven anturin, noudata kyseisen laitteen ohjeita

### 5.6. Liitäntä Höyrygeneraattori SGH ja HGD

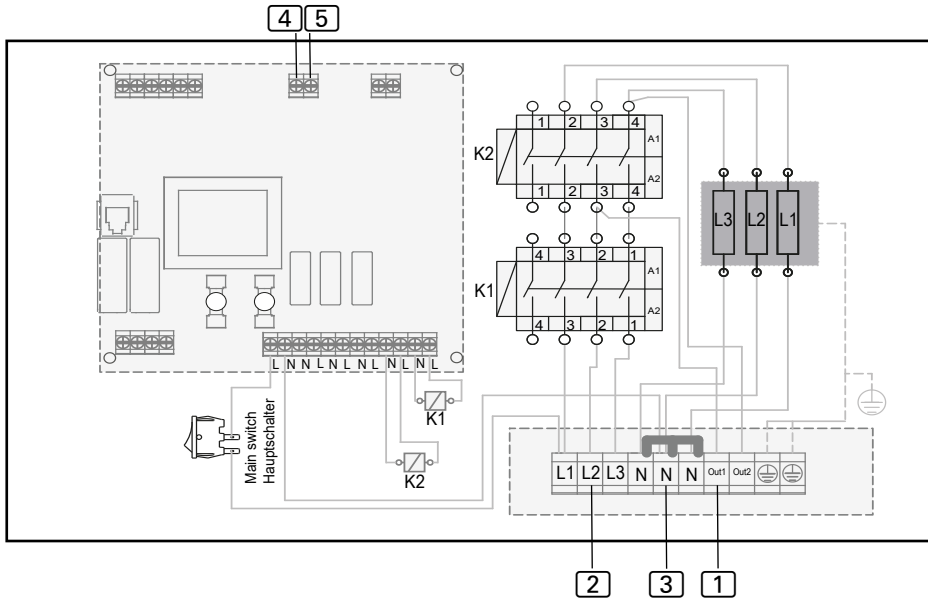

- Asetuksissa toiminnoksi „Etäkäynnistystoiminnon valinta“ on asetettava I-O

## 6. Käyttöönotto

Katso etäkäynnistyksen aktivointi kyseisen ohjauslaitteen käyttöohjeesta. Etäkäynnistysjärjestelmä voidaan ottaa käyttöön, kun kaikki kaapelit on yhdistetty. Laitteiden (kännykän ja etäkäynnistysjärjestelmän) tulee olla yhdistetty samaan verkkoon.

### HUOMIO!

#### **Laitteen vauriot!**

Tarkista ennen kohtien ”6. Käyttöönotto” ja ”7. Käyttö” aloittamista, että laitteet saavat jännitettä – saunaohjaimen täytyy kuitenkin olla pois päältä!

- **Avaa Play Store ja asenna sovellus ”Shelly Cloud”.**



- **Suorita avaamisen jälkeen seuraavat vaiheet:**

- Valitse kieli.
- Luo uusi käyttäjä (käyttäjätili).
- Syötä sähköpostiosoite.



Ole huolellinen syöttäessäsi sähköpostiosoitteesi, sillä tarvitset osoitetta siinä tapauksessa, että olet unohtanut salasanasasi.

- **Määrittele salasana.**



Jos olet unohtanut salasanasasi, syötä sähköpostiosoite, jota olet käyttänyt rekisteröitymisen yhteydessä. Saat tämän jälkeen ohjeet salasanan vaihtamisesta.

- Valitse **”Luo käyttäjätili” (ensiasennuksen yhteydessä) tai ”Minulla on jo käyttäjätili”.**

Näyttöön ilmestyy vahvistus toimenpiteen onnistumisesta. Kirjaudu sisään salasanan avulla ja vahvista yleiset sopimusehdot uudelleen.

## 7. Käyttö

Rekisteröitymisen jälkeen sinun on syötettävä tilan tiedot.

Tilan nimi (esim.: sauna) ja osoita tilalle kuva. Kuvana voit käyttää valokuvakansioosi sisältyvää kuvaa.



Paina painiketta "Lisää laite" ja käynnistä uuden laitteen haku.

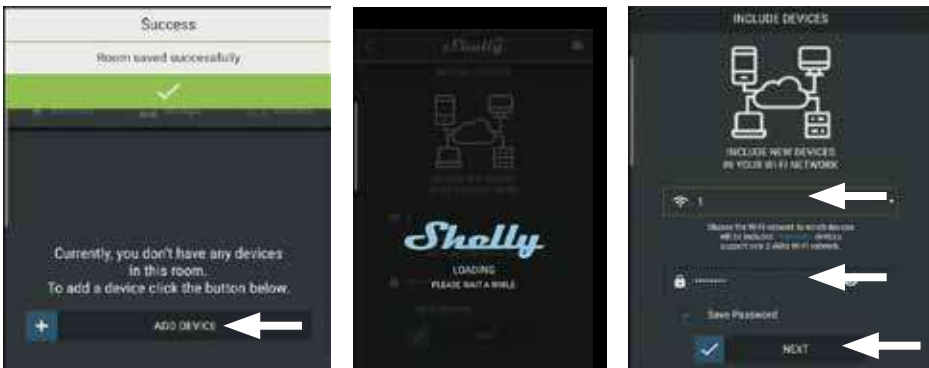

Noudata laitteessa näkyviä ohjeita (käytön salliminen sijoituspaikassa, Wifi-verkon valinta, salasanan syöttö, ...). Laitteiden (kännykän ja etäkäynnistysjärjestelmän) tulee olla yhdistetty samaan verkkoon.



**HUOMIO:** Kestää noin minuutin! -> Laite ilmestyy näyttöön.



Valitse laite



Valitse nimi / kuvat



Kytke laite clouun



Virtapainikkeessa oleva värillinen ympyrä ilmaisee käyttötilan myös siinä tapauksessa, että saunaohjain kytketään päälle tai pois päältä paikan päällä.

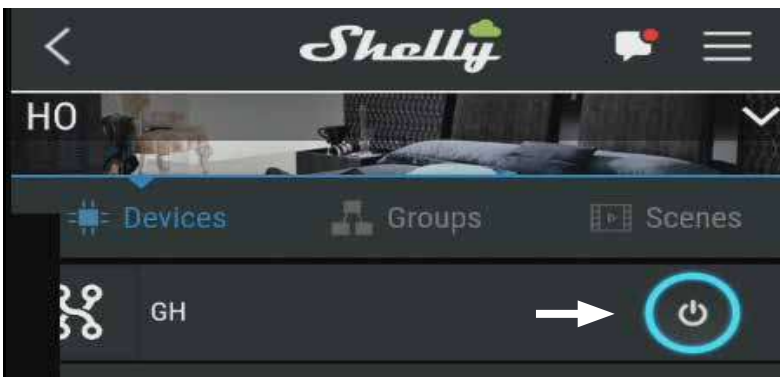

## 8. Ongelmanratkaisu

### **Kuvaus**

Etäkäynnistysjärjestelmä ei voi muodostaa yhteyttä WLAN-verkkoon.

### **Ongelman ratkaisu**

Etäkäynnistysjärjestelmän palauttaminen tehdasasetuksiin:

- Etäkäynnistysjärjestelmässä on oltava jännite
- Kytke ohjausyksikkö päälle / pois 5 kertaa - 30 sekunnin aikana

Tehdasasetuksen palautus VAIN AMMATTIHENKILÖLLE:

- Etäkäynnistysjärjestelmässä on oltava jännite
- Ohjausyksikkö on kytkettävä pois päältä
- Mittauslaite asetuksessa [A]
- Oikosulje kaukokäynnistysjärjestelmän mustat ja ruskeat johdot 5 kertaa - 30 sekunnin kuluessa

## 9. Huolto

Laite ei tarvitse huoltoa.

## 10. Hävittäminen



- Hävitä pakkausmateriaali voimassaolevien määräysten mukaisesti.
- Laiteromussa on kierrätettäviä materiaaleja, mutta myös haitallisia aineita. Älä siis missään tapauksessa hävitä laiteromua sekajätteen mukana, vaan hävitä laite paikallisten voimassa olevien määräysten mukaisesti.

## 11. Tekniset tiedot

### ***Ympäristövaatimukset***

---

Ympäristön lämpötila:	-40 °C ... +40 °C
Kotelointiluokka (roiskevesisuojaus):	IP 65

### ***Teho-osa***

---

Mitat:	85 x 92 x 40 mm
Käyttöjännite:	230 V 50/60 Hz AC

### ***Liitäntäjohdot***

---

Jännitteensaanti:	1,5 m - 3 x 1,5 mm <sup>2</sup>
Etäkäynnistyssignaalin johto:	1,5 m - 2 x 0,5 mm <sup>2</sup> silikonia

# Система ДИСТАНЦИОННОГО УПРАВЛЕНИЯ

ИНСТРУКЦИЯ ПО МОНТАЖУ И ЭКСПЛУАТАЦИИ  
Русский

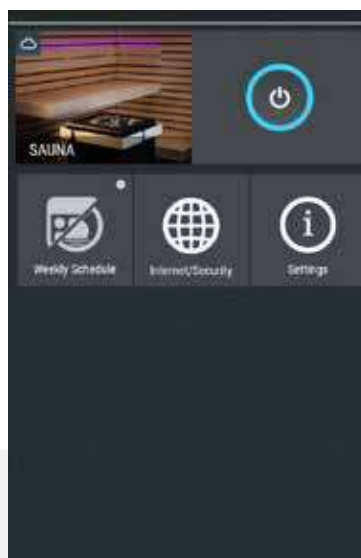

RU

# Содержание

<b>1. Информация к настоящему документу</b>	<b>3</b>
<b>2. Важные указания по безопасности</b>	<b>4</b>
2.1. Использование по назначению	4
2.2. Инструкции по технике безопасности	5
<b>3. Описание изделия</b>	<b>6</b>
3.1. Комплект поставки	6
3.2. Дополнительные аксессуары	6
3.3. Функции изделия	6
<b>4. Монтаж</b>	<b>6</b>
<b>5. Схема подключения</b>	<b>7</b>
5.1. Присоединение к Xenio CX110C, Xafir CS110C	8
5.2. Присоединение к Xenio CX170, Xafir CS170	8
5.3. Присоединение к серии Pro (Pro B2/3, Pro C2/3, Pro D)	9
5.4. Присоединение к home.com4	9
5.5. Присоединение к wave.com4 11kW	10
5.6. Подключение к парогенератору SGH и HGD	10
<b>6. Ввод в эксплуатацию</b>	<b>11</b>
<b>7. Эксплуатация</b>	<b>12</b>
<b>8. Устранение неполадок</b>	<b>14</b>
<b>9. Техническое обслуживание</b>	<b>14</b>
<b>10. Утилизация</b>	<b>14</b>
<b>11. Технические характеристики</b>	<b>15</b>



# 1. Информация к настоящему документу

Внимательно прочитайте инструкцию по монтажу и эксплуатации. Хранить настоящий документ рядом с устройством, так как он содержит информацию, необходимую для безопасной эксплуатации устройства.

## ***Предупреждающие знаки***

Операции, представляющие опасность, отмечены в настоящей инструкции предупреждающими знаками. Обязательно соблюдать указания соответствующих знаков, чтобы избежать повреждений оборудования и травм, которые в самом неблагоприятном случае могут привести к смерти.

Предупреждающие знаки также снабжены сигнальными словами, означающими следующее:



### **ОПАСНО!**

Несоблюдение соответствующего указания приводит к серьезным или смертельным травмам.

---



### **ПРЕДУПРЕЖДЕНИЕ!**

Несоблюдение соответствующего указания может привести к серьезным или смертельным травмам.

---



### **ОСТОРОЖНО!**

Несоблюдение соответствующего указания может привести к легким травмам.

---

### **ВНИМАНИЕ!**

Означает возможность повреждения оборудования.

---

## ***Другие знаки***



Этим знаком обозначены рекомендации и полезные советы.



Прочитать инструкцию по эксплуатации

## **2. Важные указания по безопасности**

Система дистанционного управления сконструирована согласно признанным правилам техники безопасности. Тем не менее, при эксплуатации этого устройства могут возникать опасные ситуации. Строго соблюдать следующие указания по технике безопасности и специальные инструкции, приводимые в каждой главе.

### **2.1. Использование по назначению**

Система дистанционного управления позволяет управлять сауной или парогенератор при помощи таких устройств как смартфон, планшет, Alexa, Google Home и т. д.

Систему дистанционного управления разрешается использовать только для включения нагревателя сауны, который отвечает требованиям испытаний в соответствии с разделом 19.101 стандарта EN 60335-2-53. В качестве альтернативы необходимо установить соответствующее защитное отключение на печи и / или дверном датчике.

Любое иное использование считается использованием не по назначению. Использование не по назначению может привести к повреждению изделия, серьезным травмам или смертельному исходу.

## 2.2. Инструкции по технике безопасности

- Разрешается выполнять работы по монтажу исключительно специалистам-электрикам или лицам с аналогичной квалификацией.
- Монтаж и подключение блока управления разрешается проводить только в обесточенном состоянии.
- Соблюдать также требования регламентов, действующих в месте установки блока управления.
- Запрещается использовать устройство детям младше 8 лет.
- Использование устройства детьми старше 8 лет, лицами с ограниченными физическими, сенсорными или умственными возможностями и лицами с недостаточным опытом и знаниями разрешается при соблюдении следующих условий:
  - если они находятся под надзором;
  - если им было продемонстрировано безопасное обращение с блоком управления и они понимают опасности, которые могут возникнуть.
- Перед включением блока управления сауной убедиться, что на нагревателе сауны нет воспламеняющихся предметов.
- Не следует посещать сауну лицам, находящимся под воздействием алкоголя, лекарственных или наркотических веществ, так как это может быть небезопасно для здоровья.
- При возникновении проблем, которые не удается устранить, используя информацию руководства по монтажу, обратиться к поставщику устройства.

## 3. Описание изделия

### 3.1. Комплект поставки

- Система дистанционного управления
- Краткая инструкция

### 3.2. Дополнительные аксессуары

- Система датчиков двери (1-052-722 / SAB00102)
- Набор датчиков двери (1-052-723 / SAB00103)
- защитного выключателя (SFE-xxxxx)

### 3.3. Функции изделия

Система дистанционного управления позволяет управлять сауной при помощи таких устройств как смартфон, планшет, Alexa, Google Home и т. д.

Совместимые устройства управления:

- Управление сауной: Xenio, Xafir, Pro-Serie, home.com4 и wave.com4 11kW
- Парогенератор SGH и HGD

Управление осуществляется через бесплатное приложение для Android (Google Play Store) и IOS (App Store).

## 4. Монтаж

При монтаже соблюдайте технические данные, приведенные на стр. 15:

- Система дистанционного управления имеет класс защиты IP65
- Температура окружающей среды должна составлять от  $-40\text{ }^{\circ}\text{C}$  до  $+40\text{ }^{\circ}\text{C}$ .
- Кабель должен быть устойчив к температуре до  $150\text{ }^{\circ}\text{C}$ , если он прокладывается в стене кабины (используйте удлинитель для блока питания из силиконового кабеля)

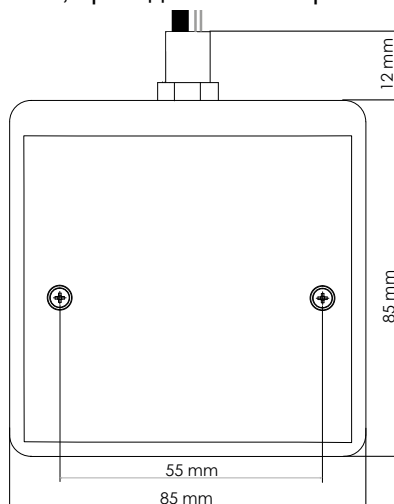

## 5. Схема подключения

При подключении блока управления сауной к электрической сети учитывать следующее.

- Работы по подключению разрешается проводить только в обесточенном состоянии.
- Соблюдать инструкции по монтажу соответствующего блока управления сауной

### ВНИМАНИЕ!

#### *Повреждения устройства!*

Необходимо установить приложение и задать настройки (см. 6 «Ввод в эксплуатацию» и 7 «Эксплуатация»), прежде чем включать блок управления сауной.

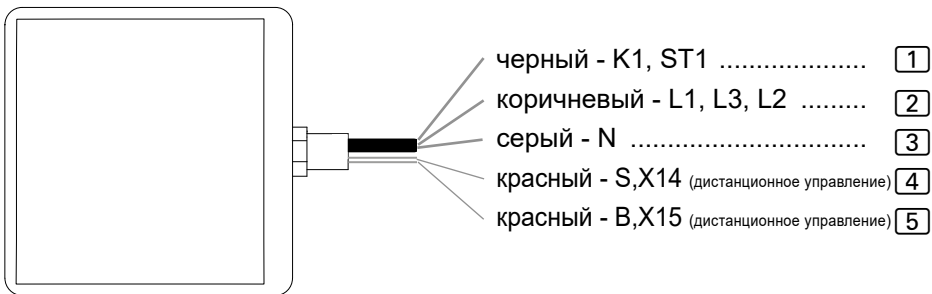

- Снять предварительно установленные кабельные наконечники в зависимости от используемого устройства управления.
- при 4 и 5: Полярность не имеет значения

## 5.1. Присоединение к Xenio CX110C, Xafir CS110C

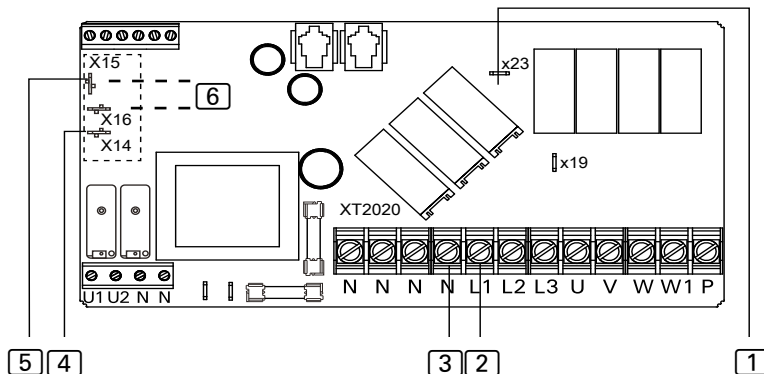

- В настройках должна быть включена функция «DOOR».

## 5.2. Присоединение к Xenio CX170, Xafir CS170

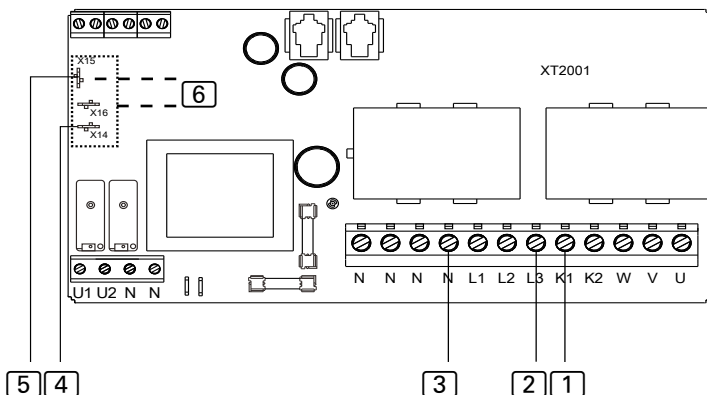

- В настройках должна быть включена функция «DOOR».

### 6] Защитное отключение / датчик двери

- При подключении защитного отключения / дверного датчика следуйте инструкциям для соответствующего устройства.

### 5.3. Присоединение к серии Pro (Pro B2/3, Pro C2/3, Pro D)

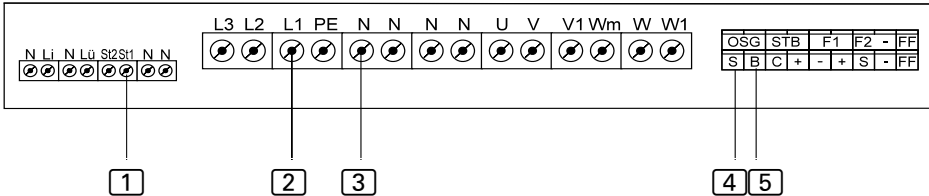

- 4 Подключение к S / В....Дистанционный запуск сауны / программа пользователя 1  
Подключение к С / В....Комбинированный режим дистанционного запуска / программа пользователя 2

### 5.4. Присоединение к home.com4

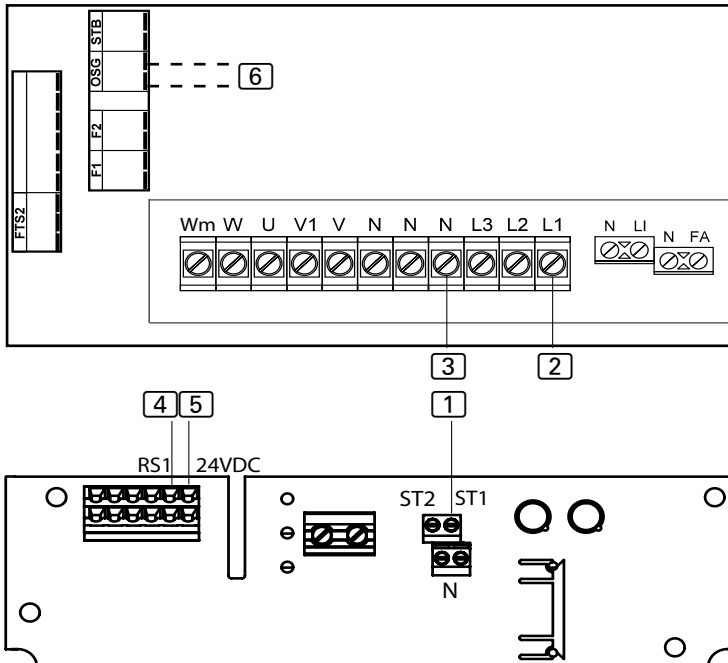

- Выполните настройку в техническом меню в пункте меню Mode RS1.

### 5.5. Присоединение к wave.com4 11kW

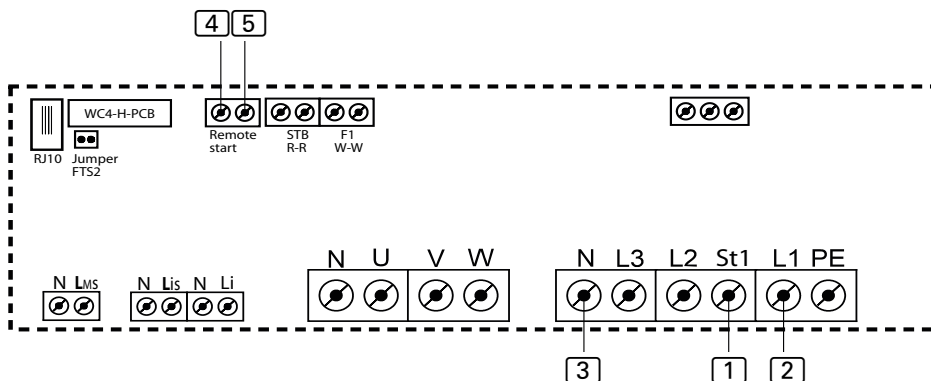

- При подключении защитного отключения / дверного датчика следуйте инструкциям для соответствующего устройства.

### 5.6. Подключение к парогенератору SGH и HGD

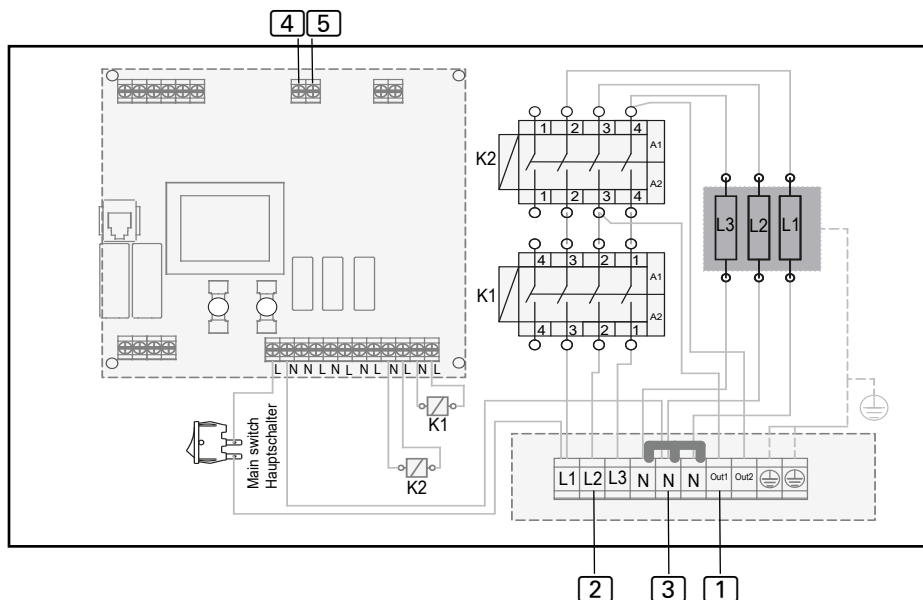

- В настройках функция «Выбор функции дистанционного запуска» должна быть установлена на I-O



## 6. Ввод в эксплуатацию

Чтобы активировать дистанционный запуск, обратитесь к инструкции по эксплуатации соответствующего устройства управления. После того как будут выполнены все кабельные соединения, систему дистанционного управления можно вводить в эксплуатацию.

Устройства (мобильный телефон и система дистанционного управления) должны находиться в одной сети.

### ВНИМАНИЕ!

#### **Повреждения устройства!**

Перед началом изучения разделов 6 «Ввод в эксплуатацию» и 7 «Эксплуатация» убедиться, что к устройствам подается питание, но блок управления сауной выключен!

- **Открыть Playstore и установить приложение «Shelly Cloud»**



- **После его открытия выполнить следующие шаги:**

- **Выбрать язык**

- **Создать нового пользователя (учетную запись)**

Подтвердить условия использования

- **Указать адрес эл. почты**



Будьте внимательны при вводе адреса электронной почты во время регистрации, так как он потребуется, если вы забудете пароль.

- **Задать пароль**



Если вы забыли свой пароль, просто введите адрес электронной почты, который вы использовали при регистрации. После этого вы получите инструкции по смене пароля.

- **«Создать учетную запись пользователя» (при первой установке) или выбрать пункт «У меня есть учетная запись»**

Затем последует подтверждение работы.

Войти в систему, используя пароль, и подтвердить условия использования еще раз.

## 7. Эксплуатация

После регистрации создать пространство.

Название пространства (например, сауна). Присвоить этому пространству изображение. В качестве изображения можно также использовать фотографию из вашей галереи.



Нажать «Добавить устройство» и начать поиск нового устройства.

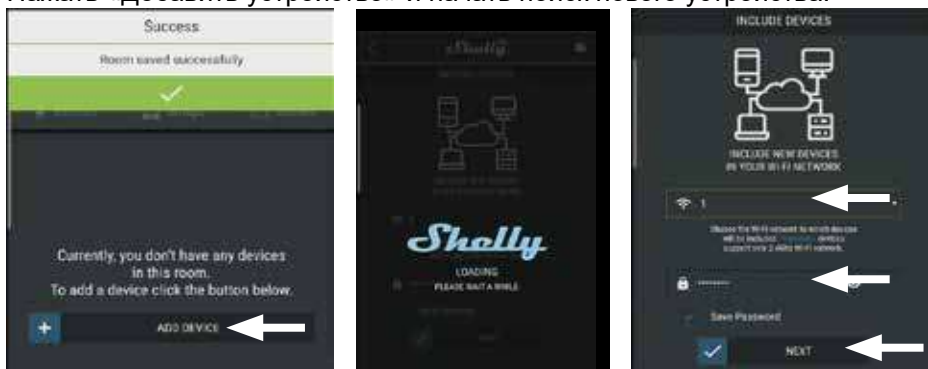

Следовать инструкциям на устройстве (разрешение на доступ к местоположению, выбор W-LAN, ввод пароля, ...). Устройства (мобильный телефон и система дистанционного управления) должны находиться в одной сети.



**ВНИМАНИЕ:** Это займет около 1 минуты! -> Отобразится устройство.



Выберите устройство



Выберите имя / фотографии примеров

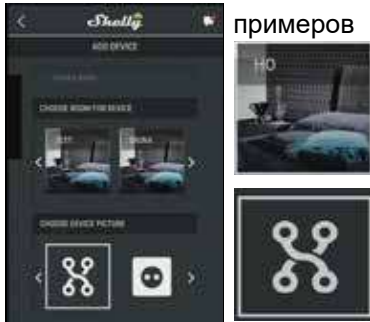

Подключите устройство к облаку



Кнопка включения/выключения отображает рабочее состояние при помощи цветного круга, даже если блок управления сауной на месте включен/выключен.

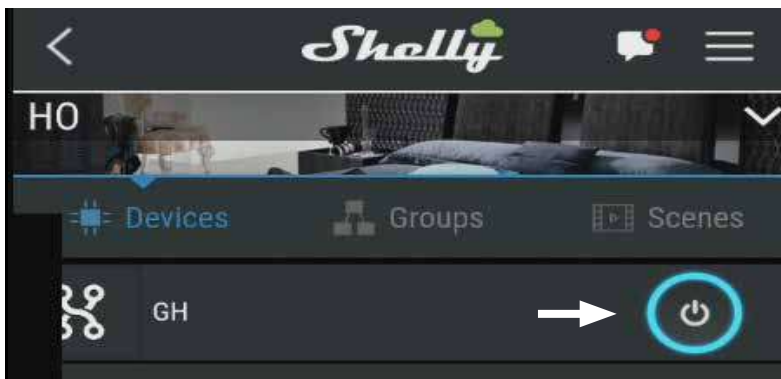

## 8. Устранение неполадок

### *Описание ошибки*

Система удаленного запуска не может установить соединение с WLAN.

### *Исправление проблем*

Сброс системы дистанционного запуска на заводские настройки:

- На систему дистанционного запуска должно подаваться напряжение.
- Включите / выключите блок управления 5 раз - в течение 30 секунд

Восстановление заводских настроек ТОЛЬКО ДЛЯ СПЕЦИАЛИСТИЧЕСКОГО ПЕРСОНАЛА:

- На систему дистанционного запуска должно подаваться напряжение.
- Блок управления должен быть выключен
- Измерительный прибор на настройке [A]
- Замкните накоротко черную и коричневую линии системы дистанционного запуска 5 раз - в течение 30 секунд.

## 9. Техническое обслуживание

Устройство не требует технического обслуживания.

## 10. Утилизация



- Утилизировать упаковочные материалы в соответствии с действующими стандартами по утилизации.
- Устройства содержат материалы, которые могут быть использованы повторно, а также вредные вещества. Поэтому запрещается утилизировать устройство вместе с бытовым мусором. Утилизировать исключительно в соответствии с действующими правилами утилизации.

## 11. Технические характеристики

### *Условия внешней среды*

---

Температура внешней среды:	от -40 °С до +40 °С
Степень защиты (с защитой от водяных брызг):	IP 65

### *Блок питания*

---

Размеры:	85 x 92 x 40 мм
Рабочее напряжение:	230 В перем. тока, 50/60 Гц

### *Провода подключения*

---

Электропитание:	1,5 м - 3 x 1,5 мм <sup>2</sup>
Провод сигнала дистанционного управления:	1,5 м - 2 x 0,5 мм <sup>2</sup> силикон

# KAUGKÄIVITUS süsteem

PAIGALDUS- JA KASUTUSJUHEND  
Eesti keel

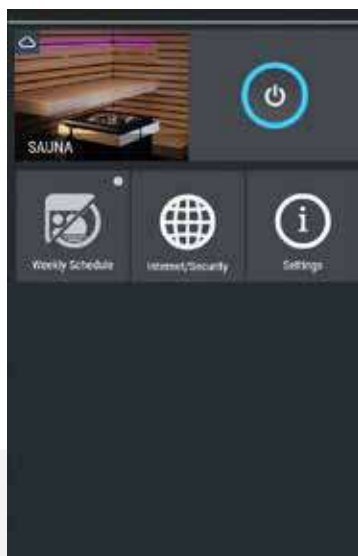

ET

# Sisukord

<b>1. Selle juhendi kohta</b>	<b>3</b>
<b>2. Olulised nõuanded teie turvalisuseks</b>	<b>4</b>
2.1. Otstarbekohane kasutamine	4
2.2. Ohutusjuhised	4
<b>3. Toote kirjeldus</b>	<b>6</b>
3.1. Tarnekomplekt	6
3.2. Tarvikud lisavarustusena	6
3.3. Toote funktsioonid	6
<b>4. Montaaž</b>	<b>6</b>
<b>5. Ühenduskeem</b>	<b>7</b>
5.1. Ühendamine seadmega Xenio CX110C, Xafir CS110C	8
5.2. Ühendamine seadmega Xenio CX170, Xafir CS170	8
5.3. Ühendamine sarjaga Pro (Pro B2/3, Pro C2/3, Pro D)	9
5.4. Ühendamine juhtseadmega home.com4	9
5.5. Ühendamine juhtseadmega wave.com4 11kW	10
5.6. Ühendamine aurugeneraatoriga SGH ja HGD	10
<b>6. Kasutuselevõtt</b>	<b>11</b>
<b>7. Käitamine</b>	<b>12</b>
<b>8. Veaotsing</b>	<b>14</b>
<b>9. Hooldus</b>	<b>14</b>
<b>10. Jäätmekäitlus</b>	<b>14</b>
<b>11. Tehnilised andmed</b>	<b>15</b>

# 1. Selle juhendi kohta

Lugege see paigaldus- ja kasutusjuhend hoolikalt läbi ning hoidke seda seadme läheduses. Siis on teil igal ajal võimalik turvalisust ja kasutamist puudutavat teavet uuesti lugeda.

## ***Hoiatavates viidetes kasutatud sümbolid***

Käesolevas paigaldus- ja kasutusjuhendis on paigutatud hoiatavate tegevuste ette hoiatav viide. Neid hoiatavaid viiteid tuleb kindlasti arvestada. Nii väldite materiaalset kahju ja vigastusi, mis võivad halvimal juhul olla isegi surmavad.

Hoiatavates viidetes kasutatakse märksõnu, mis tähendavad järgmist.



### **OHT!**

Kui te seda hoiatavat viidet ei arvesta, on tagajärjeks surm või rasked vigastused.

---



### **HOIATUS!**

Kui te seda hoiatavat viidet ei arvesta, võivad olla tagajärjeks surm või rasked vigastused.

---



### **ETTEVAATUST!**

Kui te seda hoiatavat viidet ei arvesta, võivad olla tagajärjeks kerged vigastused.

---

### **TÄHELEPANU!**

See märksõna hoiatab varalise kahju eest.

---

## ***Muud sümbolid***



See sümbol tähistab näpunäiteid ja kasulikke nõuandeid.



Lugege kasutusjuhendit.



## 2. Olulised nõuanded teie turvalisuseks

Kaugkäivitussüsteem on ehitatud tunnustatud ohutustehnilisi reegleid järgides. Sellele vaatamata võib kasutamise käigus tekkida ohte. Järgige seetõttu alljärgnevatid ohutusjuhiseid ja spetsiaalseid hoiatavaid viiteid üksikutes peatükkides.

### 2.1. Otstarbekohane kasutamine

Kaugkäivitussüsteem võimaldab sauna juhtseadme või aurugeneraatori kaugkäivituse lülitamist selliste seadmete nagu nutitelefonid, tahvelarvutid ja rakenduste nagu Alexa, Google Home jne abil.

Kaugkäivitussüsteemi võib kasutada ainult sellise saunakerise lülitamiseks, mis on standardi EN 60335-2-53 lõike 19.101 järgi läbinud vastavuskontrolli. Alternatiivselt tuleb ahjule paigaldada vastav turvaväljalülitus ja/või ukseandur.

Iga sellest erinev kasutamine loetakse mitteotstarbekohaseks. Mitteotstarbekohane kasutamine võib kahjustada toodet ja põhjustada raskeid kuni surmavaid vigastusi.

### 2.2. Ohutusjuhised

- Monteerimistöid võib teha ainult elektrispetsialist või sarnase kvalifikatsiooniga isik.
- Juhtseadme monteerimis- ja ühendamistöid võib teha ainult pingelt alt välja lülitatud seadmel.
- Arvestage ka paigalduskohas kehtivaid kohalikke määrusi.
- Enne sauna juhtseadme sisselülitamist veenduge, et kerisel ei ole süttivaid esemeid.
- Seadet ei tohi kasutada alla 8-aastased lapsed.

- Üle 8-aastased lapsed ja piiratud psüühiliste, meeleliste või vaimsete võimetega isikud ning isikud, kellel puuduvad vastavad kogemused ja teadmised, tohivad kasutada seadet üksnes järgmistel tingimustel:
  - kui nad on järelevalve all;
  - kui neile on ohutut kasutamist õpetatud ja kui nad mõistavad ohte, mis võivad tekkida.
- Kui olete alkoholi, ravimite või uimastite mõju all, loobuge tervise kaalutlustel saunaminekust.
- Probleemide korral, mida paigaldusjuhendis ei ole piisavalt põhjalikult käsitletud, pöörduge oma turvalisuse huvides tarnija poole.

## 3. Toote kirjeldus

### 3.1. Tarnekomplekt

- Kaugkäivitussüsteem
- Lühijuhend

### 3.2. Tarvikud lisavarustusena

- Ukseandurite süsteem (1-052-722 / SAB00102)
- Ukseandurite komplekt (1-052-723 / SAB00103)
- Turvaväljalülitus (SFE-xxxxx)

### 3.3. Toote funktsioonid

Kaugkäivitussüsteem võimaldab sauna juhtseadme või aurugeneraatori kaugkäivituse lülitamist selliste seadmete nagu nutitelefoni, tahvelarvuti ja rakenduste nagu Alexa, Google Home jne abil.

Ühilduvad juhtseadmed:

- sauna juhtseadmed Xenio, Xafir, sari Pro, home.com4 ja wave.com4 11kW
- aurugeneraatorid SGH ja HGD.

Käitatakse rakenduse abil, mis on tasuta saadaval Androidi (Google Play Store) ja IOSi (App Store) jaoks.

## 4. Montaaž

Järgige monteerimisel tehnilisi andmeid Lk 15:

- kaugkäivitussüsteemi kaitseklass on IP65.
- Keskkonnatemperatuur peab jääma vahemikku  $-40\text{ °C}$  kuni  $+40\text{ °C}$ .
- Kaablid peavad olema temperatuurikindlad kuni  $150\text{ °C}$ , kui need veetakse kabiiniseina sees (pikendage toiteallikat silikoonjuhtmega)

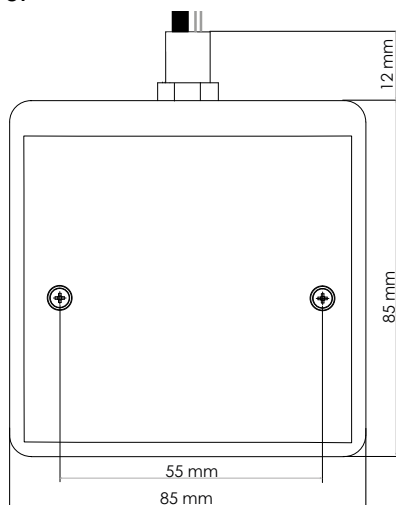

## 5. Ühenduskeem

Järgige elektrilisel ühendamisel järgmisi punkte.

- Ühendustöid võib teha ainult pinge alt välja lülitatud seadme juures.
- Järgige vastava sauna juhtseadme paigaldusjuhendit.

### TÄHELEPANU!

#### **Seadme kahjustused!**

Rakenduse installimine ja seadistuste sisestamine (vt „6. Kasutuselevõtt“ ja „7. Käitamine“) peavad olema lõpetatud enne sauna juhtseadme sisselülitamist.

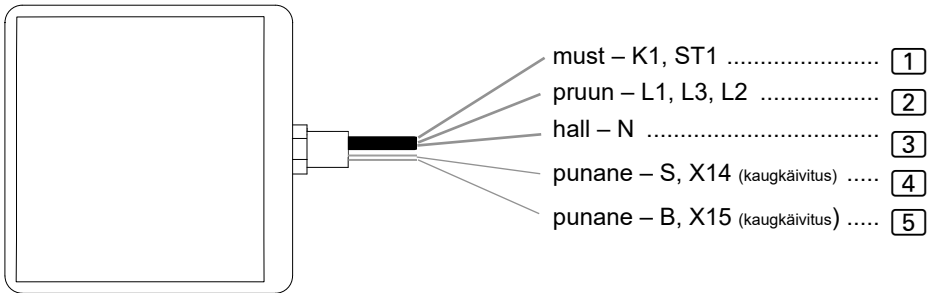

- Eemaldage eelmonteeritud kaablikingad sõltuvalt kasutatavast juhtseadmest.
- [4] ja [5] puhul: polaarsus ei ole asjakohane.

## 5.1. Ühendamine seadmega Xenio CX110C, Xafir CS110C

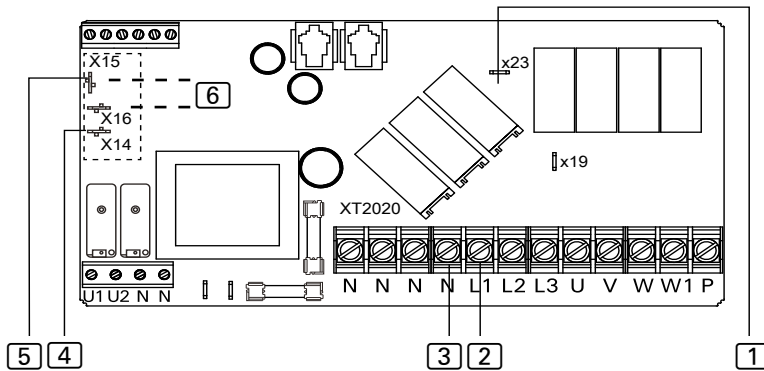

- Seadistustes peab funktsiooni DOOR (UKS) olek olema ON (SEES).

## 5.2. Ühendamine seadmega Xenio CX170, Xafir CS170

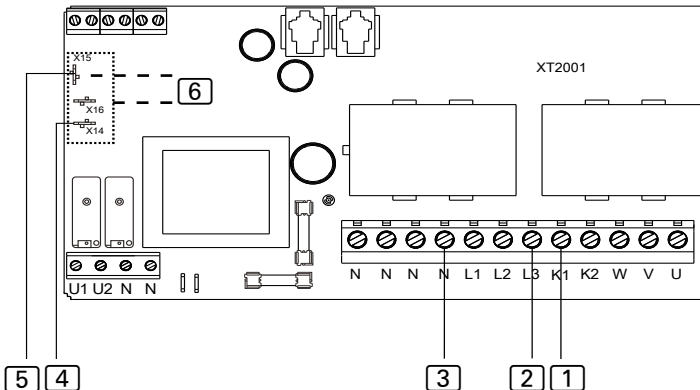

- Seadistustes peab funktsiooni DOOR (UKS) olek olema ON (SEES).

### 6 Turvaväljalülitus/ukseandur

- Turvaväljalülituse/ukseanduri ühendamisel järgige vatava seadme juhendit.

### 5.3. Ühendamine sarjaga Pro (Pro B2/3, Pro C2/3, Pro D)

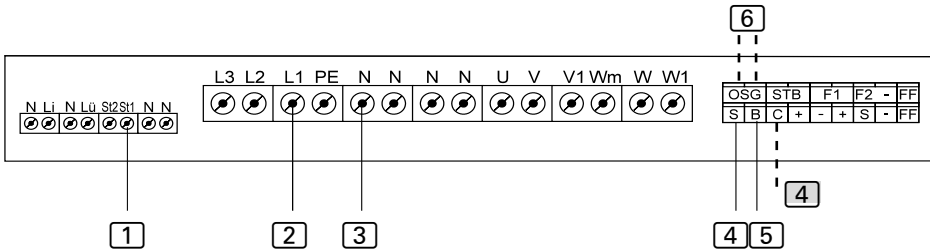

- 4 Ühendamine S/B-ga....kaugkäivitus, saunarežiim / kasutajaprogramm 1  
 Ühendamine C/B-ga....kaugkäivitus, kombineeritud režiim / kasutajaprogramm 2

### 5.4. Ühendamine juhtseadmega home.com4

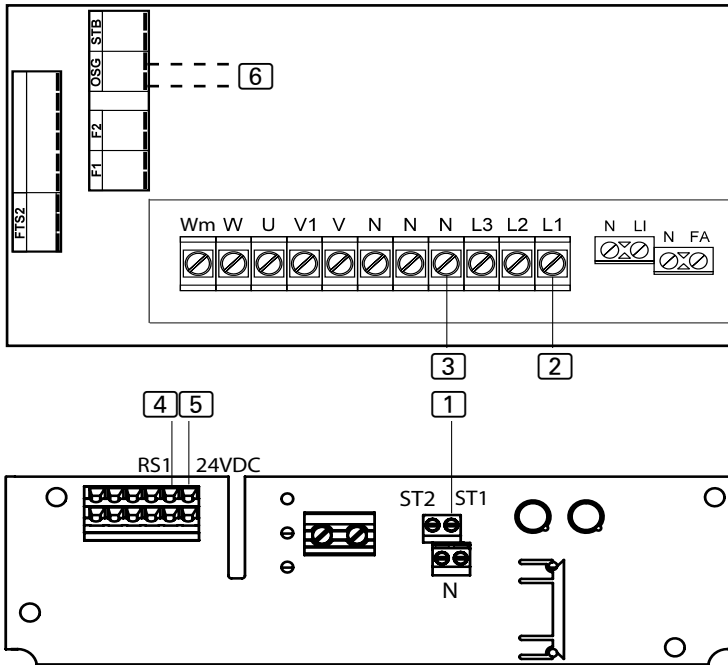

- Teostage tehniku menüüs menüüpunkti Mide RS1 seadistus.

### 5.5. Ühendamine juhtseadmega wave.com4 11kW

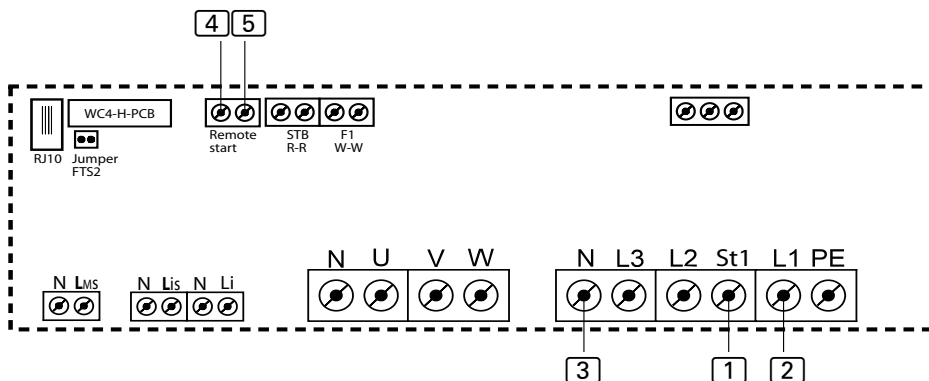

- Turvaväljalülituse/ukseanduri ühendamisel järgige vatava seadme juhendit.

### 5.6. Ühendamine aurugeneraatoriga SGH ja HGD

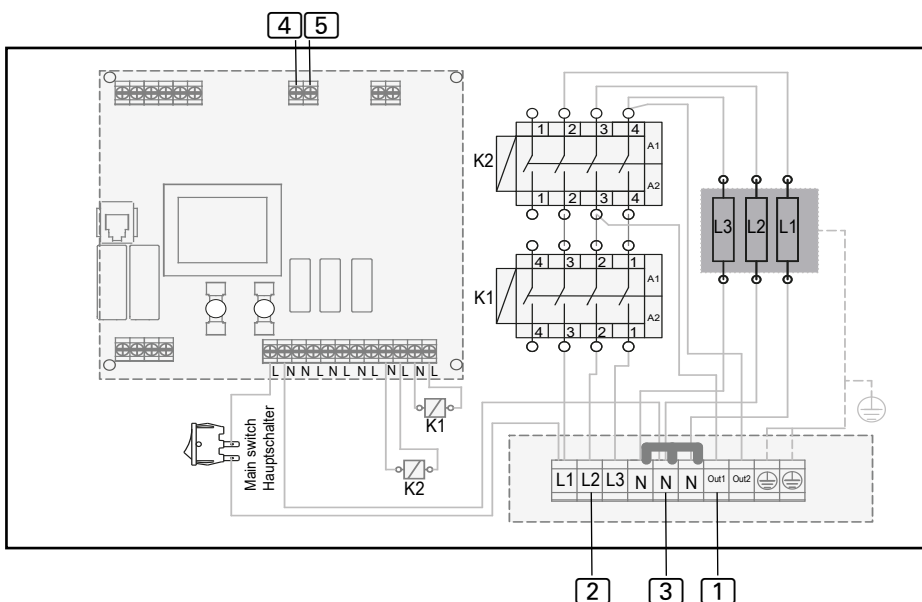

- Seadistustes peab funktsioon „Kaugkäivitusfunktsiooni valimine“ olema seatud valikule I-O.

## 6. Kasutuselevõtt

Kaugkäivituse aktiveerimiseks järgige vastava juhtseadme kasutusjuhendit. Pärast kõigi kaablite ühendamist saab kaugkäivitussüsteemi kasutusele võtta. Seadmed (nutitelefon ja kaugkäivitussüsteem) peavad asuma samas võrgus.

### TÄHELEPANU!

#### **Seadme kahjustused!**

Kontrollige enne alustamist punktide „6. Kasutuselevõtt“ ja „7. Käitamine“ alusel, et seadmetel on olemas toide – sauna juhtseade peab siiski olema välja lülitatud!

- **Avage Playstore ja installige rakendus Shelly Cloud.**



- **Pärast avamist viige läbi järgmised sammud:**

- valige keel,
  - looge uus kasutaja (konto)
- ja kinnitage kasutustingimused,
- sisestage e-posti aadress,



Olge registreerimisel hoolikas, kui sisestate oma e-posti aadressi, sest seda on vaja juhiks, kui unustate salasõna.

- määrake salasõna,



Juhul, kui olete unustanud salasõna, sisestage lihtsalt e-posti aadress, mida kasutasite registreerimisel. Teile saadetakse juhised salasõna muutmiseks.

- valige „Loo kasutajakonto“ (esmasel installimisel) või „Mul on juba konto“.

Järgneb kinnitus, et see õnnestus.

Nüüd logige salasõnaga sisse ja kinnitage veel kord kasutustingimused.



## 7. Käitamine

Pärast registreerimist looge ruum.

**Ruumi nimi** (nt saun) ja määrake ruumile **pilt**.

Pildina saab kasutada ka fotot teie galeriist.



Vajutage Lisa seade ja käivitage uue seadme otsing.

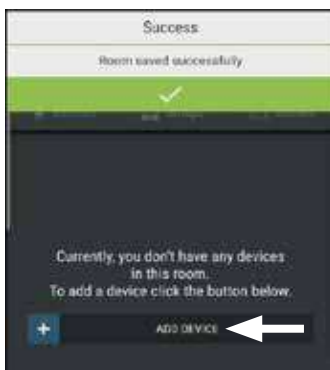

Järgige juhiseid seadmel (asukohale juurdepääsu lubamine, WLANi valimine, salasõna sisestamine,...). Seadmed (nutitefon ja kaugkäivitussüsteem) peavad asuma samas võrgus.



TÄHELEPANU: Kestab umbes 1 minuti! -> Kuvatakse seadet.



Valige seade



Valige nimi ja pilt

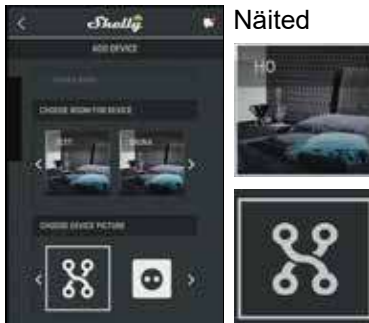

Ühendage seade pilvega



Sisse- ja väljalülitusnupp näitab värvilise ringi abil töörežiimi – ka siis, kui sauna juhtseade lülitatakse kohapeal sisse/välja.

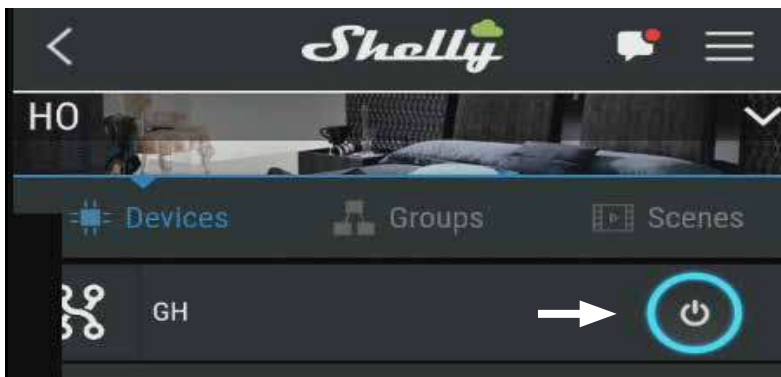

## 8. Veaotsing

### ***Vea kirjeldus***

Kaugkäivitussüsteem ei saa luua ühendust WLANiga.

### ***Vea kõrvaldamine***

Kaugkäivitussüsteemi lähtestamine tehaseseadistusele:

- kaugkäivitussüsteemil peab olema toide,
- lülitage juhseade viis korda 30 sekundi jooksul SISSE/VÄLJA.

Tehaseseadistusele lähtestamine AINULT SPETSIALISTIDELE:

- kaugkäivitussüsteemil peab olema toide,
- juhtseade peab olema välja lülitatud,
- mõõteseade seadistusel [A],
- lühistage kaugkäivitussüsteemi must ja pruun juhe 30 sekundi jooksul viis korda.

## 9. Hooldus

Seade on hooldusvaba.

## 10. Jäätmekäitlus



- Käidelge pakkematerjali kehtiva jäätmekäitluseeskirja kohaselt.
- Vanad seadmed sisaldavad taaskasutatavaid materjale, aga ka kahjulikke aineid. Seetõttu ärge mingil juhul visake seadet olmeprügi hulka, vaid käidelge vastavalt kehtivatele kohalikele eeskirjadele.

## 11. Tehnilised andmed

### *Keskkonnatingimused*

---

Keskkonnatemperatuur:	−40 °C kuni +40 °C
Kaitseklass (pritsmete vastu kaitstud):	IP 65

### *Toiteseade*

---

Mõõtmed:	85 x 92 x 40 mm
Tööpinge:	230 V 50/60 Hz AC

### *Ühendusjuhtmed*

---

Toitejuhe:	1,5 m – 3 x 1,5 mm <sup>2</sup>
Kaugkäivitussignaali juhe:	1,5 m – 2 x 0,5 mm <sup>2</sup> , silikoon



# sentiotec

DIVISION OF HARVIA GROUP



## CENTRAL EUROPE

sentiotec GmbH | Division of Harvia Group |

Wartenburger Straße 31,  
A-4840 Vöcklabruck

T +43 (0) 7672/22 900-50 | F -80 |

info@sentiotec.com | www.sentiotec.com

## GLOBAL

HARVIA

P.O. Box 12, Teollisuustie 1-7,  
40951 Muurame, FINLAND

T +358 207 464 000

harvia@harvia.fi | www.harvia.fi

## RUSSIA

Адрес уполномоченного лица:

ООО «Харвия Рус»  
196006, Россия. Санкт-Петербург г,  
пр-кт Лиговский, д. 266, стр. 1, помещ.  
2.1-Н.50 | ОГРН 1157847200818  
Т +78123258294 | spb@accountor.ru

